

Rocky Hill

découvert le 26 mai 2020, près de Kingdon dans le comté du Somerset (GB)





Crop Circle de Rocky Hill

découvert le 26 mai 2020, près de Kingdon
dans le comté du Somerset (GB)

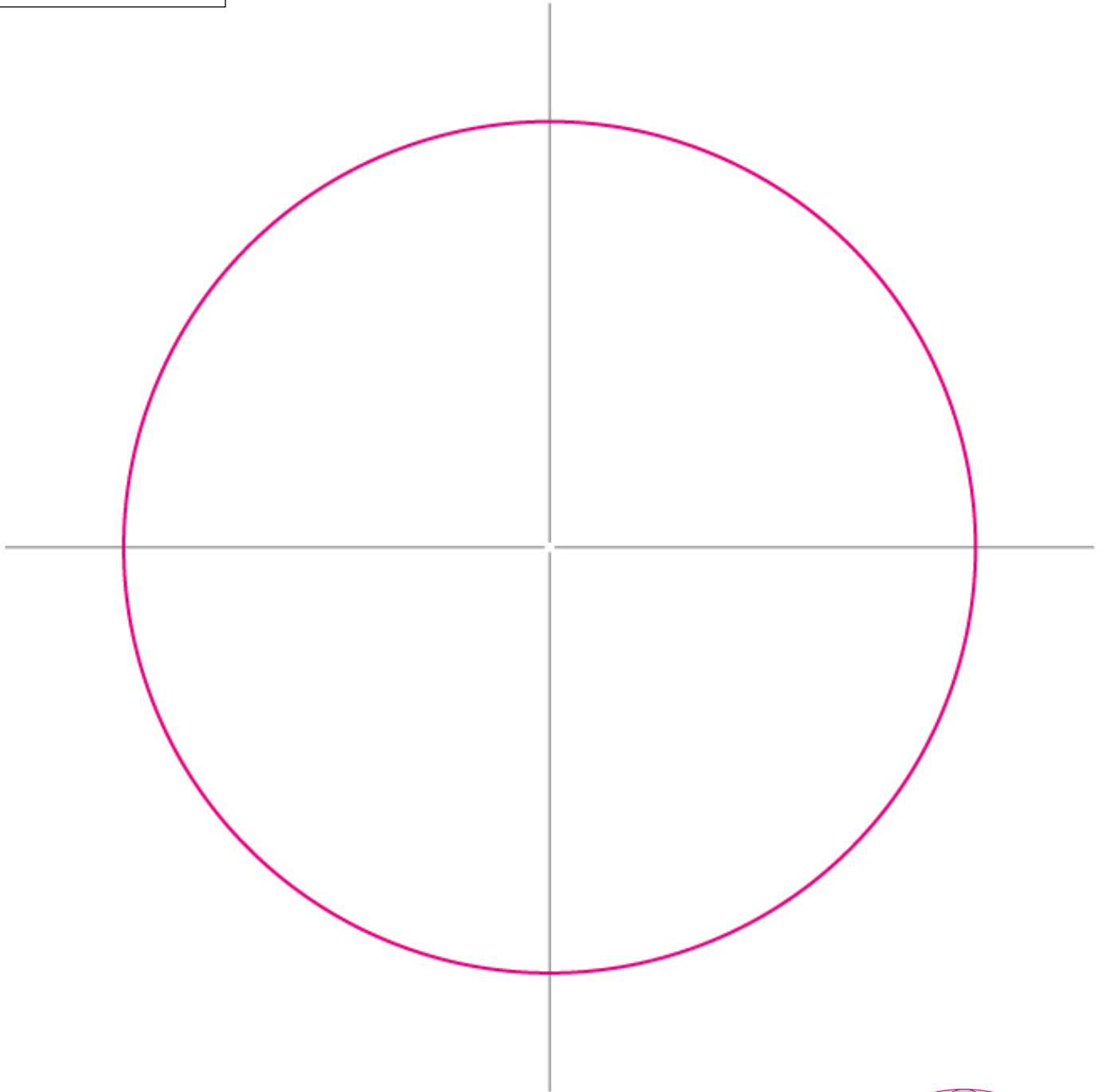

1 - Sur une feuille carrée, tracer les médianes
+ le cercle étalon de \varnothing 18 unités.

Ce cercle étalon est celui de la 3ème quadrature
(= 3ème niveau de conscience = conscience universelle).

Conseil de l'auteur :

En raison de sa complexité, je vous conseille de le dessiner en grand format
en multipliant les données indiquées par 2 au minimum, si votre format le permet.

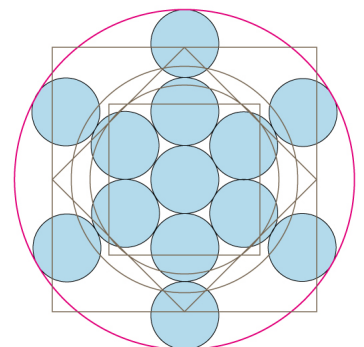



Crop Circle de Rocky Hill

découvert le 26 mai 2020, près de Kingdon
dans le comté du Somerset (GB)

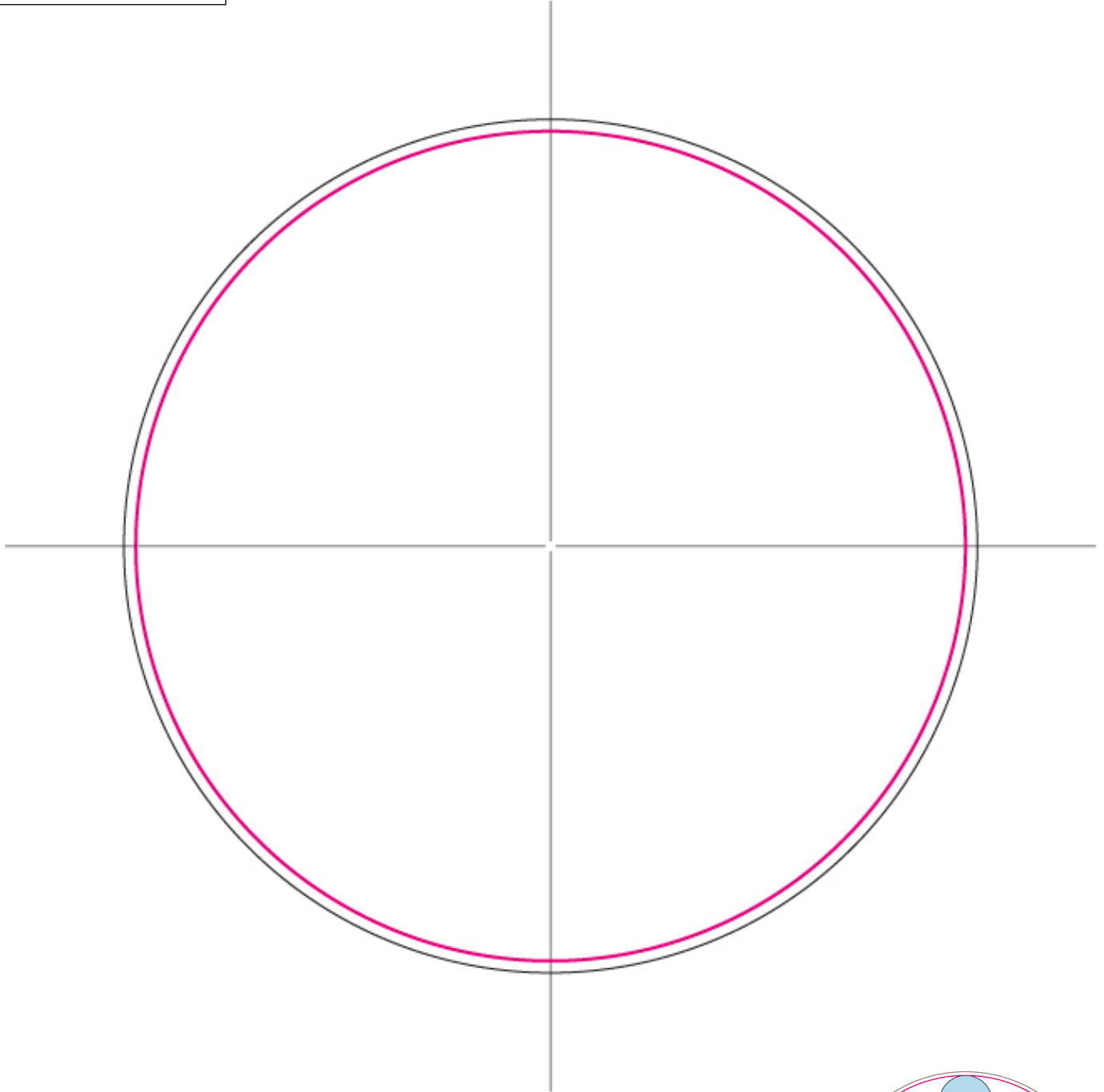

2 - Rajouter le cercle étalon de \varnothing 17.5 unités

Ce cercle étalon provient du Fruit de vie
centré sur le carré de la 3ème quadrature
(= 3ème niveau de conscience = conscience universelle).

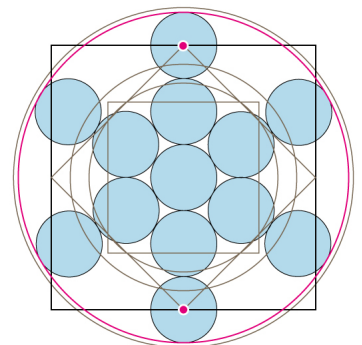

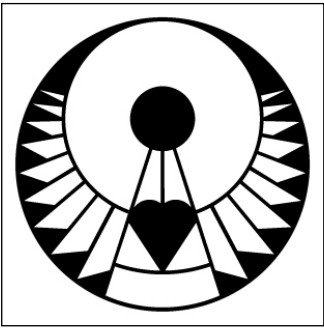

Crop Circle de Rocky Hill

découvert le 26 mai 2020, près de Kingdon
dans le comté du Somerset (GB)

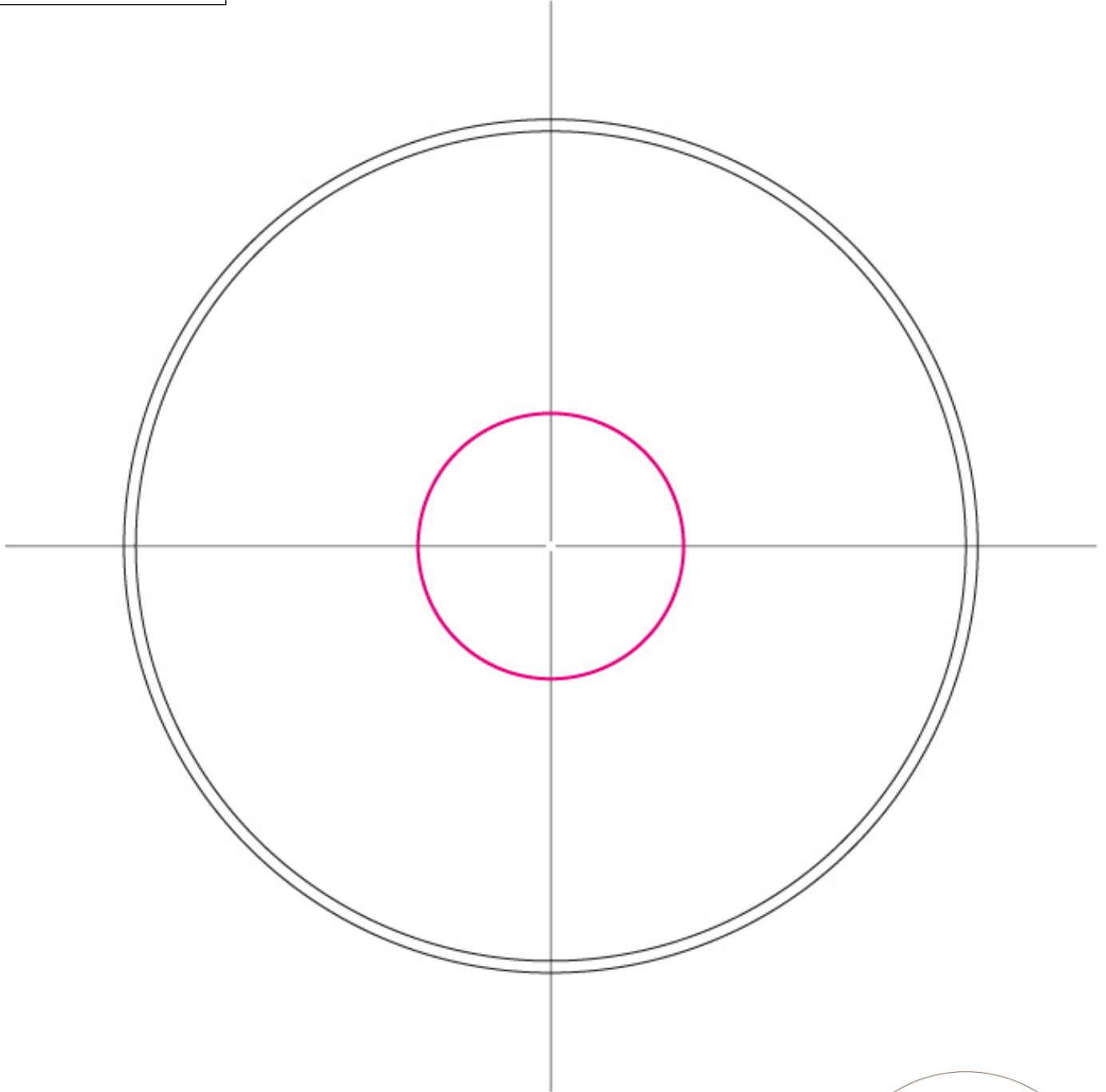

3 - Rajouter le cercle étalon de \varnothing 5.6 unités

Ce cercle étalon est issu du Fruit de vie
centré dans les carrés de la 2/3ème quadratures

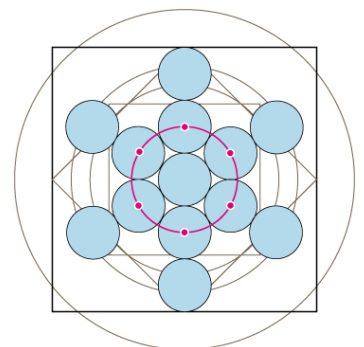



Crop Circle de Rocky Hill

découvert le 26 mai 2020, près de Kingdon
dans le comté du Somerset (GB)

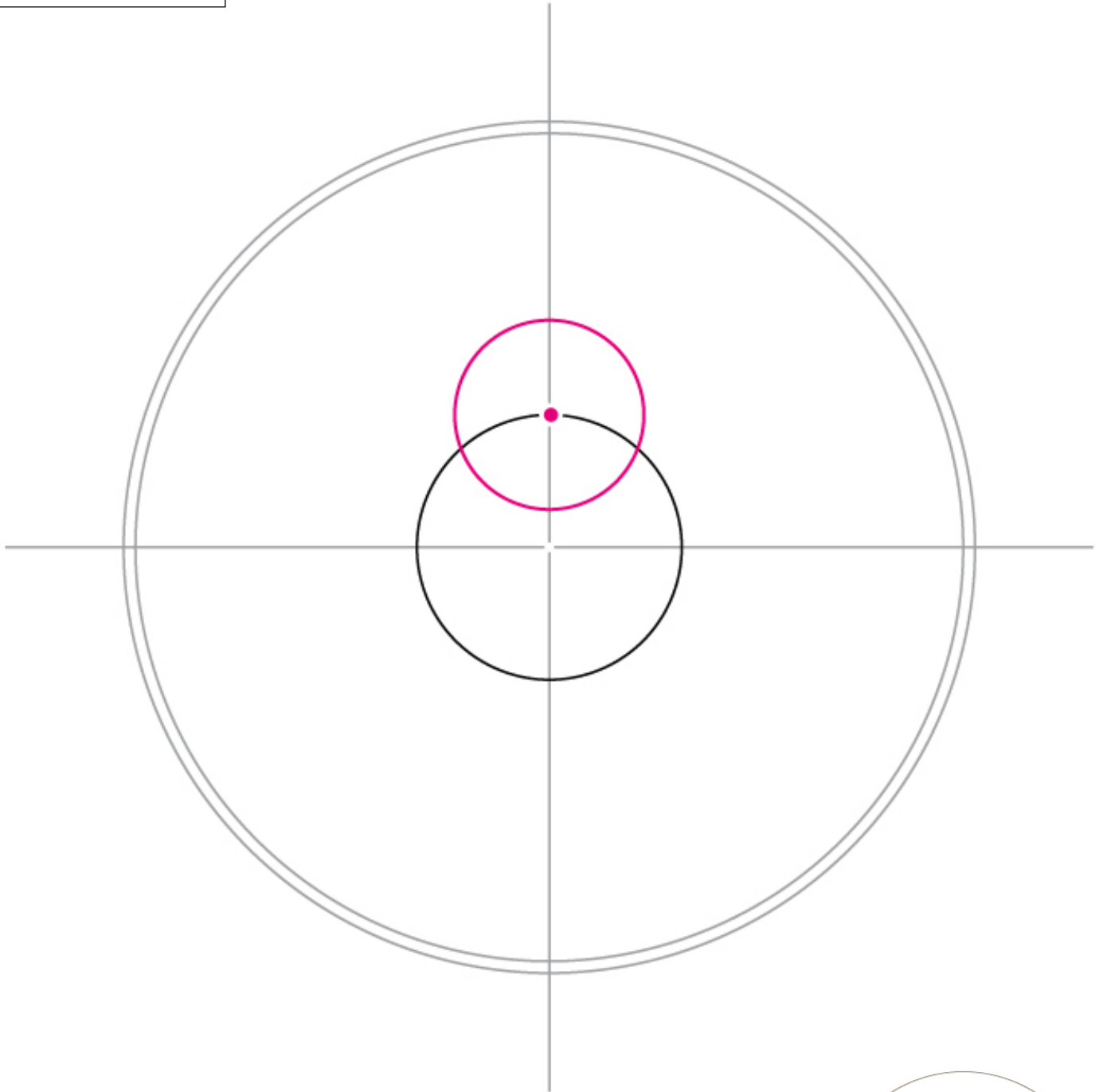

4 - Positionner le cercle étalon de \varnothing 4 unités
sur le cercle étalon de \varnothing 5.6 unités

Ce cercle étalon est issu du Fruit de vie
centré dans le cercle de la 1ère quadrature
(= 1er niveau de conscience = conscience originelle).

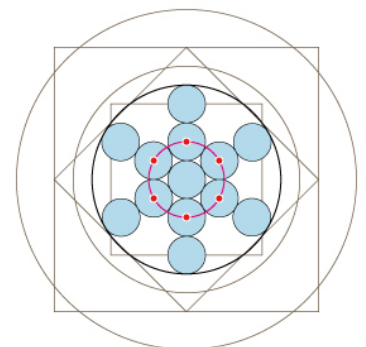



Crop Circle de Rocky Hill

découvert le 26 mai 2020, près de Kingdon
dans le comté du Somerset (GB)

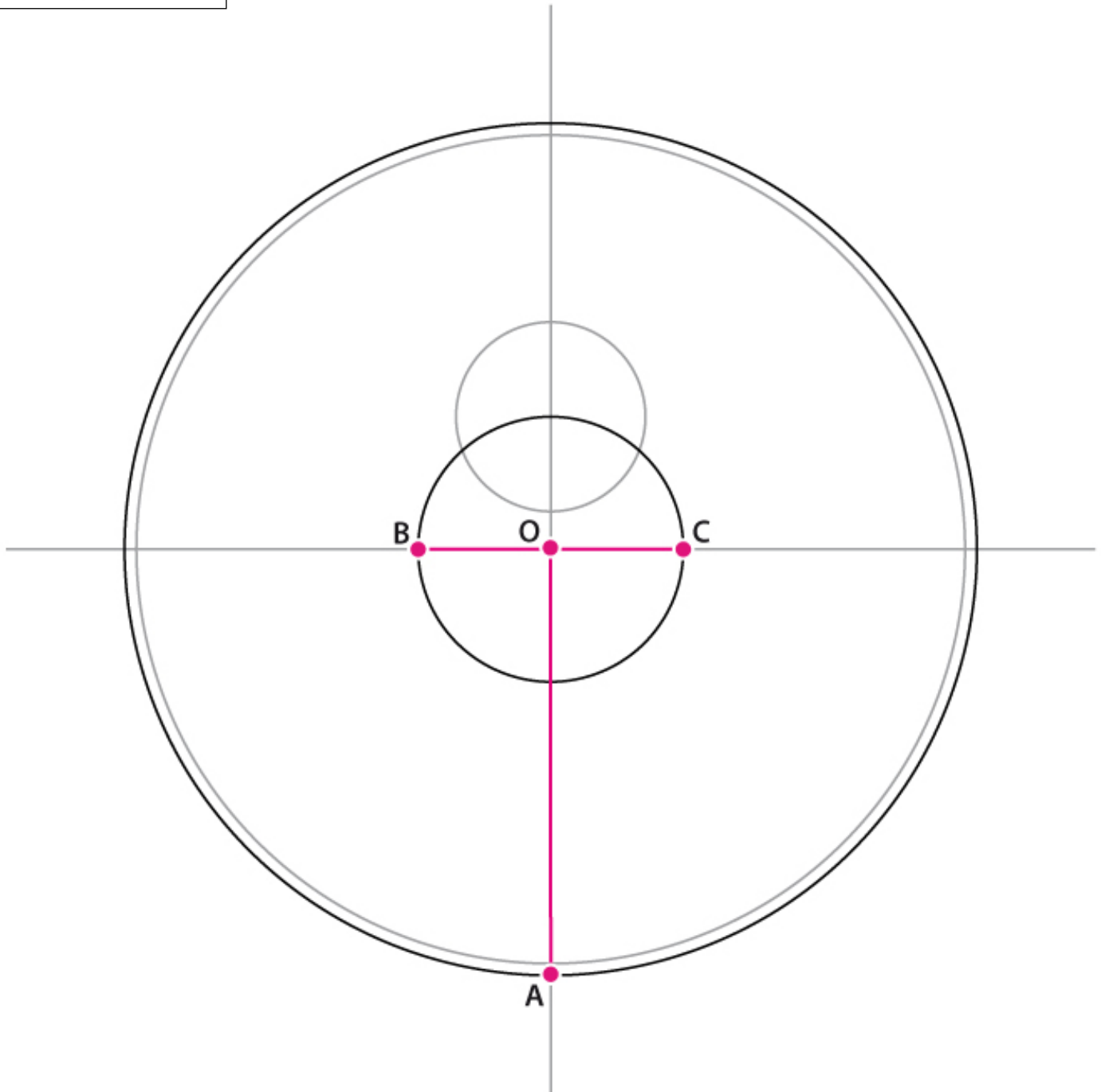

A noter la présence du Nombre d'Or dans le rapport :

$$OA / BC = 9 / 5.6 = 1.607 !$$



Crop Circle de Rocky Hill

découvert le 26 mai 2020, près de Kingdon
dans le comté du Somerset (GB)

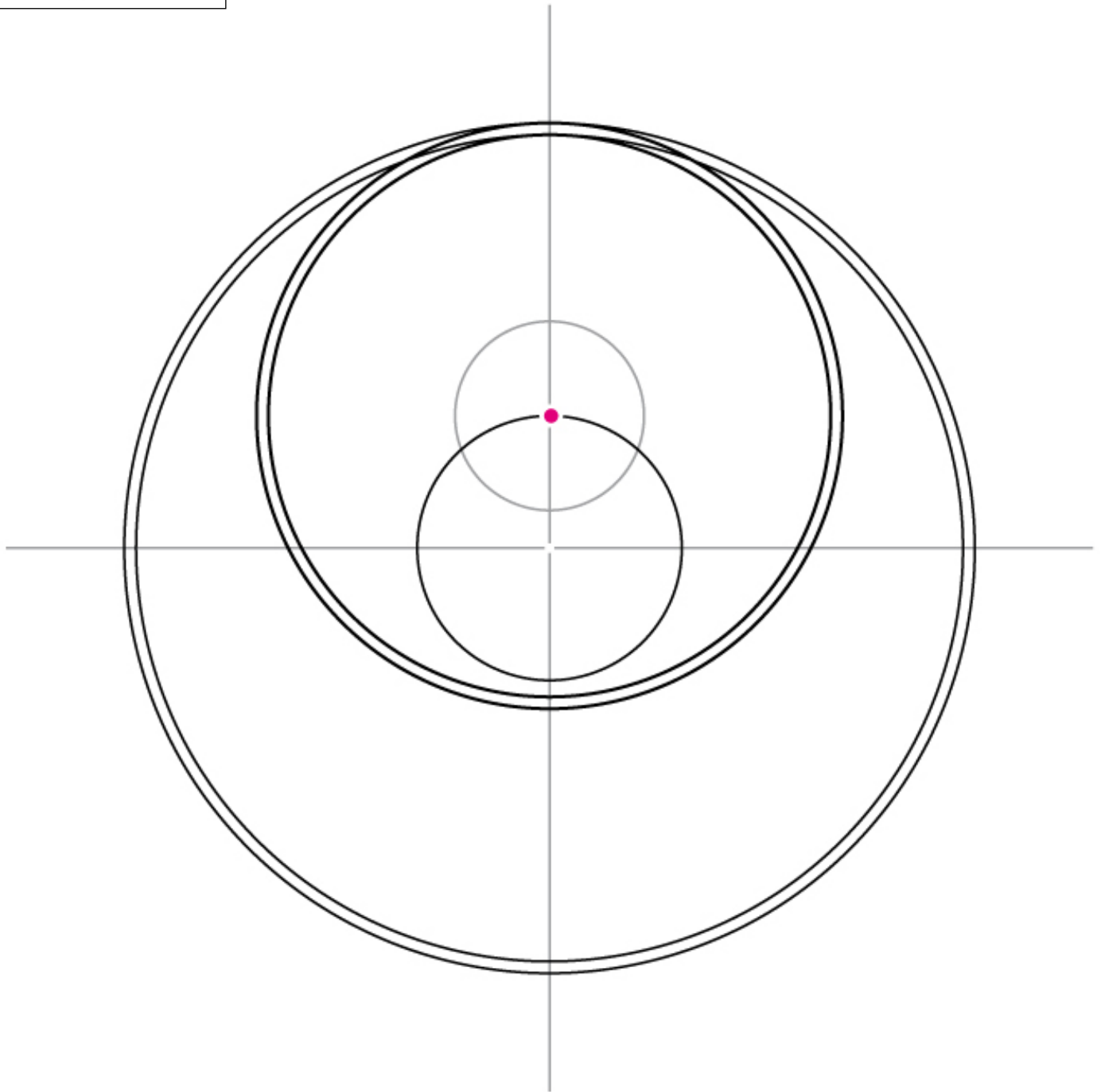

5 - A partir du point indiqué,
tracer 2 cercles par tangence avec les 2 premiers cercles étalons de base.

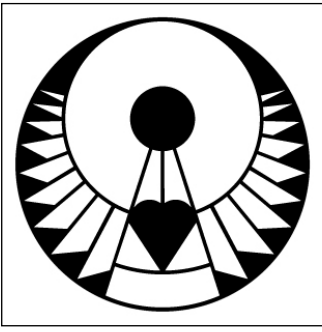

Crop Circle de Rocky Hill

découvert le 26 mai 2020, près de Kingdon
dans le comté du Somerset (GB)

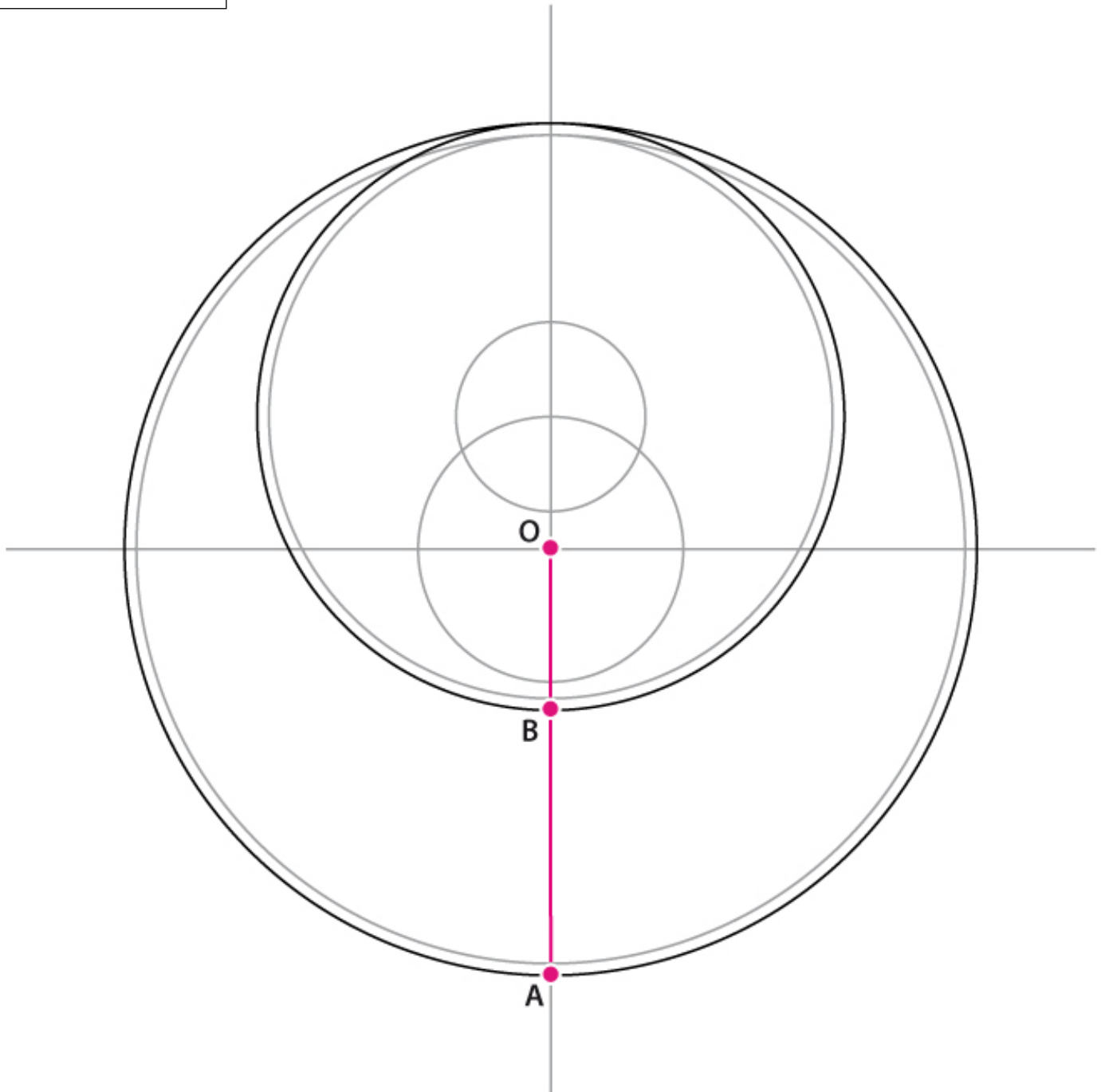

A noter la présence du Nombre d'Or dans le rapport :

$$OA / AB = 9 / 5.6 = 1.607 !$$

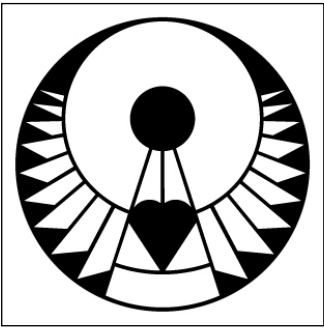

Crop Circle de Rocky Hill

découvert le 26 mai 2020, près de Kingdon
dans le comté du Somerset (GB)

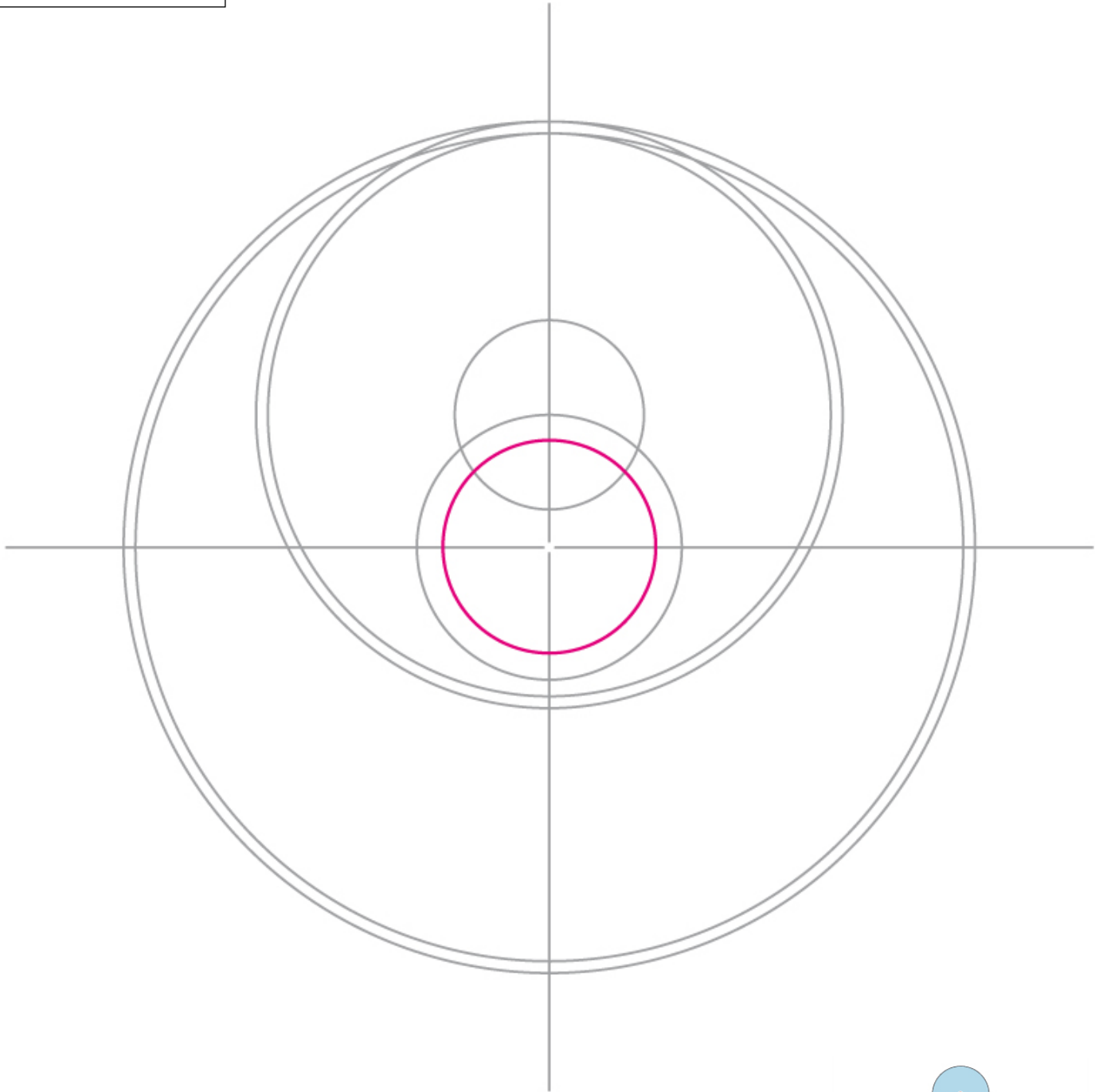

6 - Rajouter le cercle étalon de \varnothing 4.5 unités

Ce cercle étalon est issu du Fruit de vie
centré sur le cercle de la 3ème quadrature
(= 3ème niveau de conscience = conscience universelle).

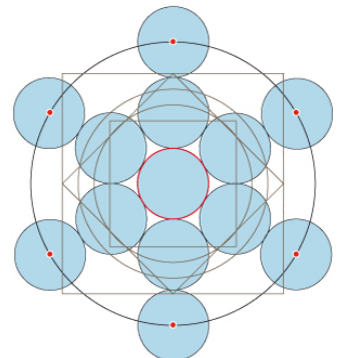



Crop Circle de Rocky Hill

découvert le 26 mai 2020, près de Kingdon
dans le comté du Somerset (GB)

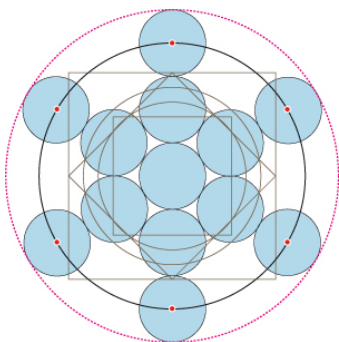
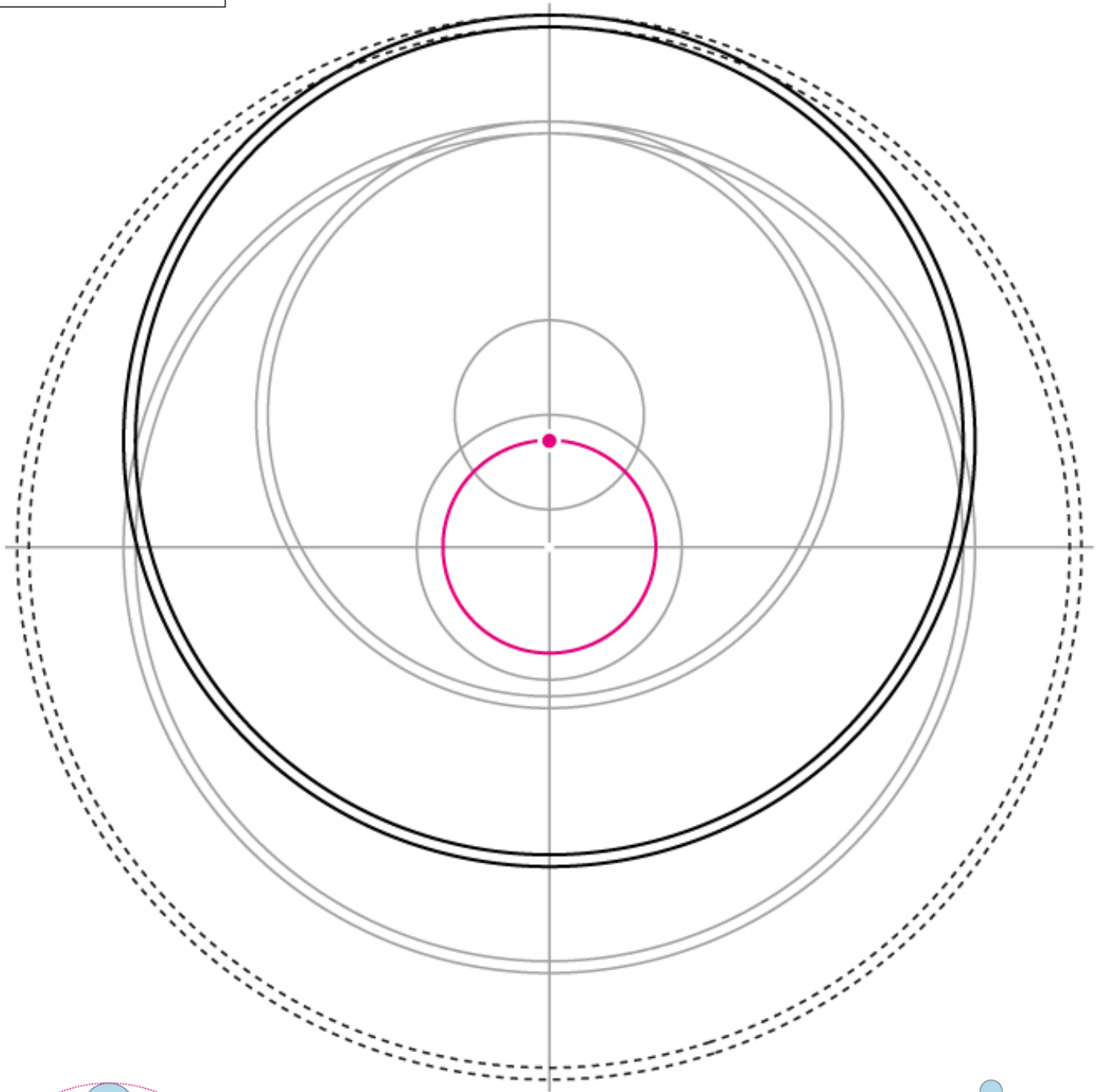

7 - Sur le point indiqué ci-dessus,
reporter les 2 premiers cercles
de base 17.5 et 18.
A noter que ce tracé inscrit le motif
dans les cercles étalons (en pointillé)
de \varnothing 22 et 22.5 !

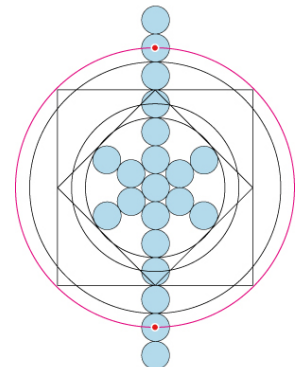

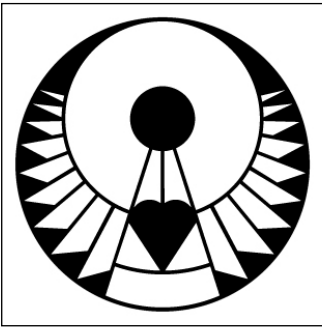

Crop Circle de Rocky Hill

découvert le 26 mai 2020, près de Kingdon
dans le comté du Somerset (GB)

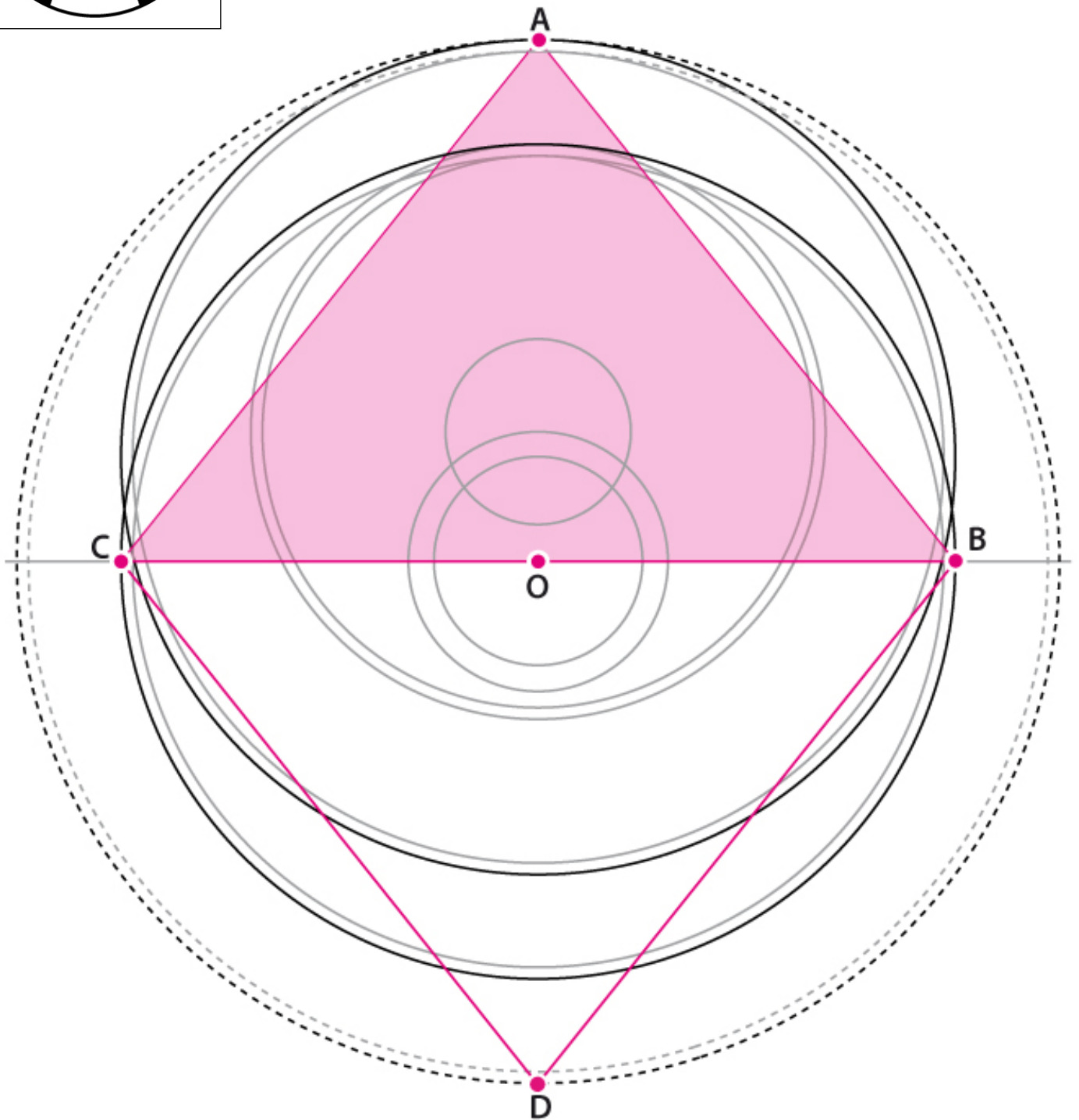

A noter que le losange ABCD contient 2 pyramides sacrées : ABC et BCD
tel que $AB / AO = AC / AO = CD / DO = BD / DO = 1.6$

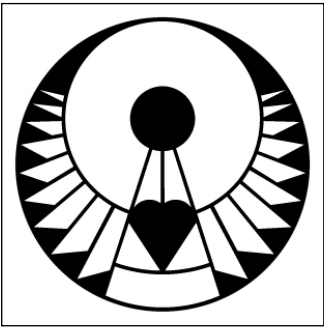

Crop Circle de Rocky Hill

découvert le 26 mai 2020, près de Kingdon
dans le comté du Somerset (GB)

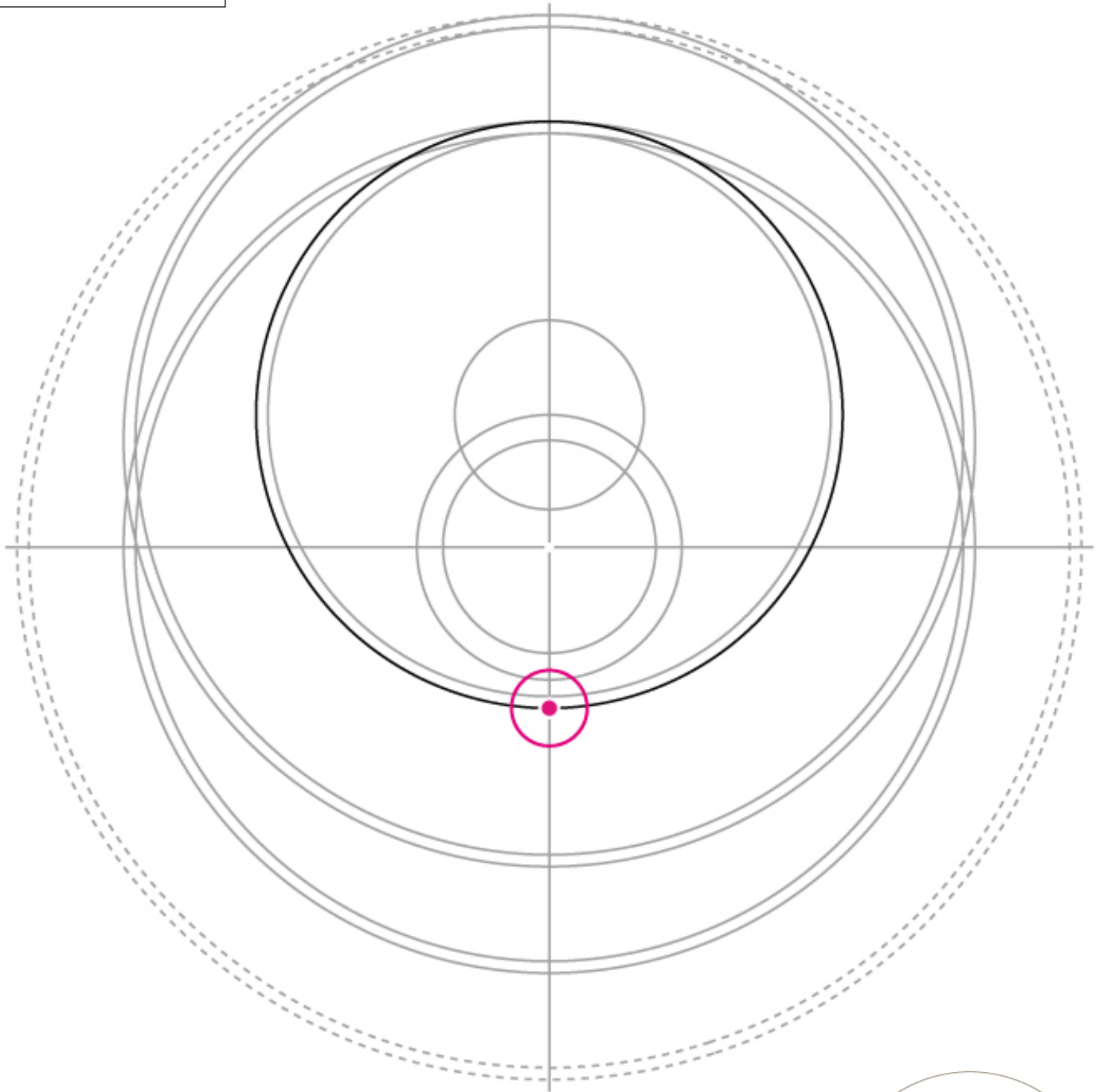

8 - Positionner le cercle étalon $\varnothing 1.6$ sur le point indiqué.

Ce cercle étalon est issu du Fruit de vie
centré dans le carré de la 1ère quadrature
(= 1er niveau de conscience = conscience originelle).

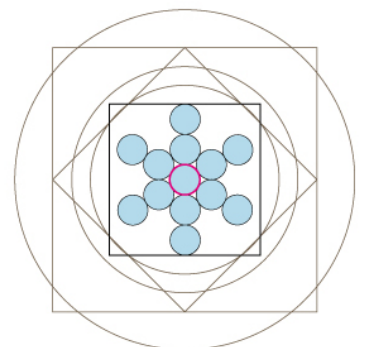

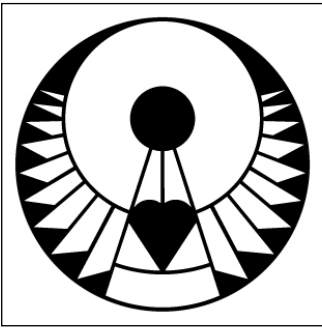

Crop Circle de Rocky Hill

découvert le 26 mai 2020, près de Kingdon
dans le comté du Somerset (GB)

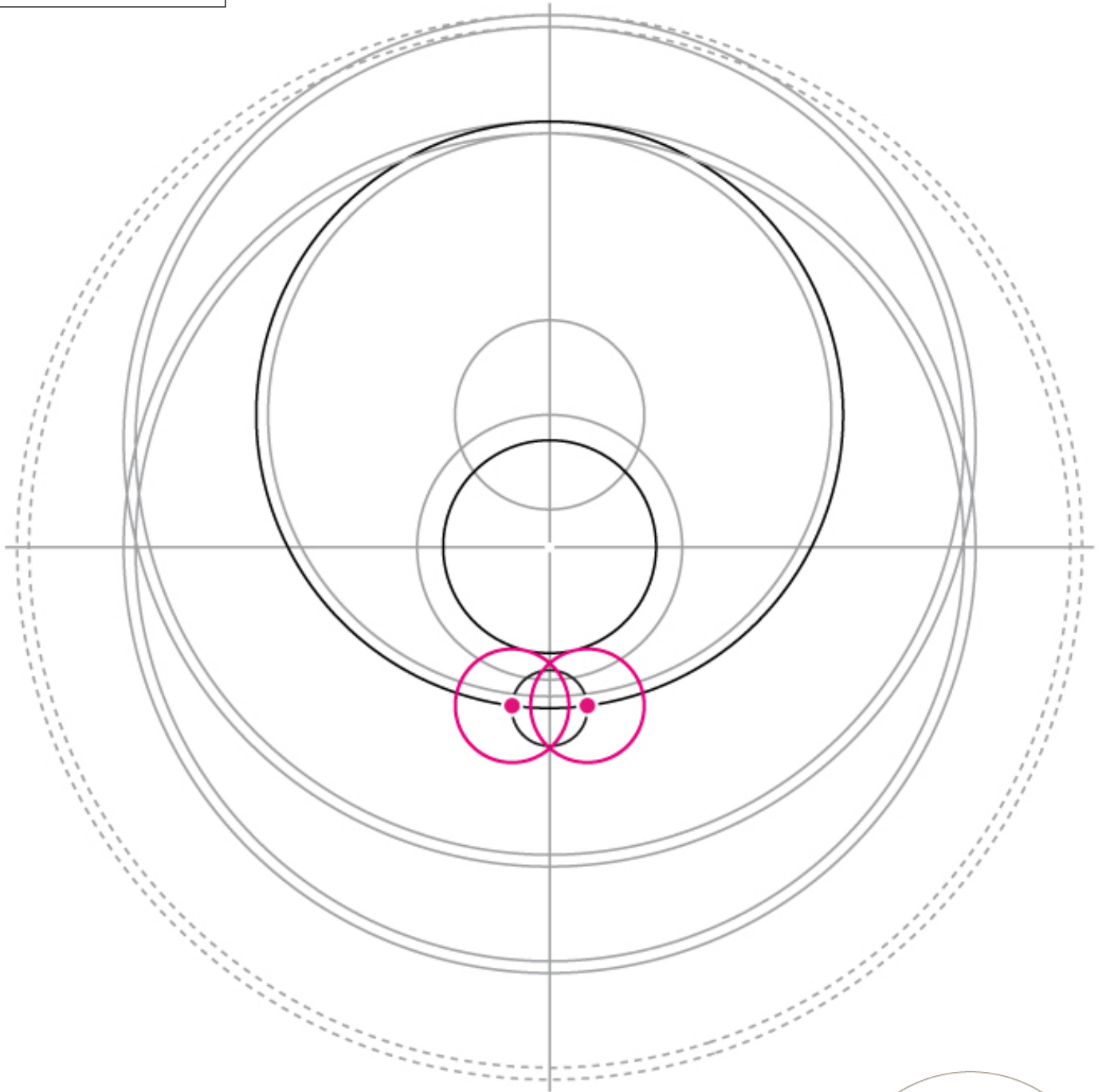

9 - Positionner 2 cercles étalons $\varnothing 2.4$ sur le cercle précédent.

Ce cercle étalon est issu du Fruit de vie
centré dans le cercle de la 2ème quadrature
(= 2ème niveau de conscience = conscience dualiste).

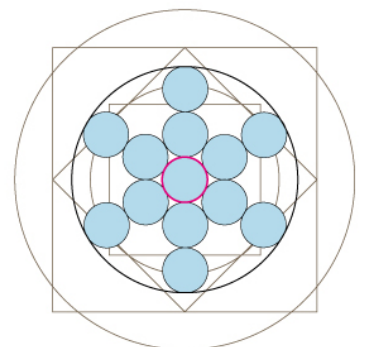

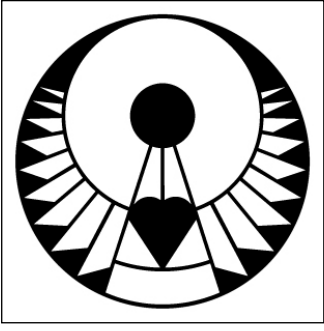

Crop Circle de Rocky Hill

découvert le 26 mai 2020, près de Kingdon
dans le comté du Somerset (GB)

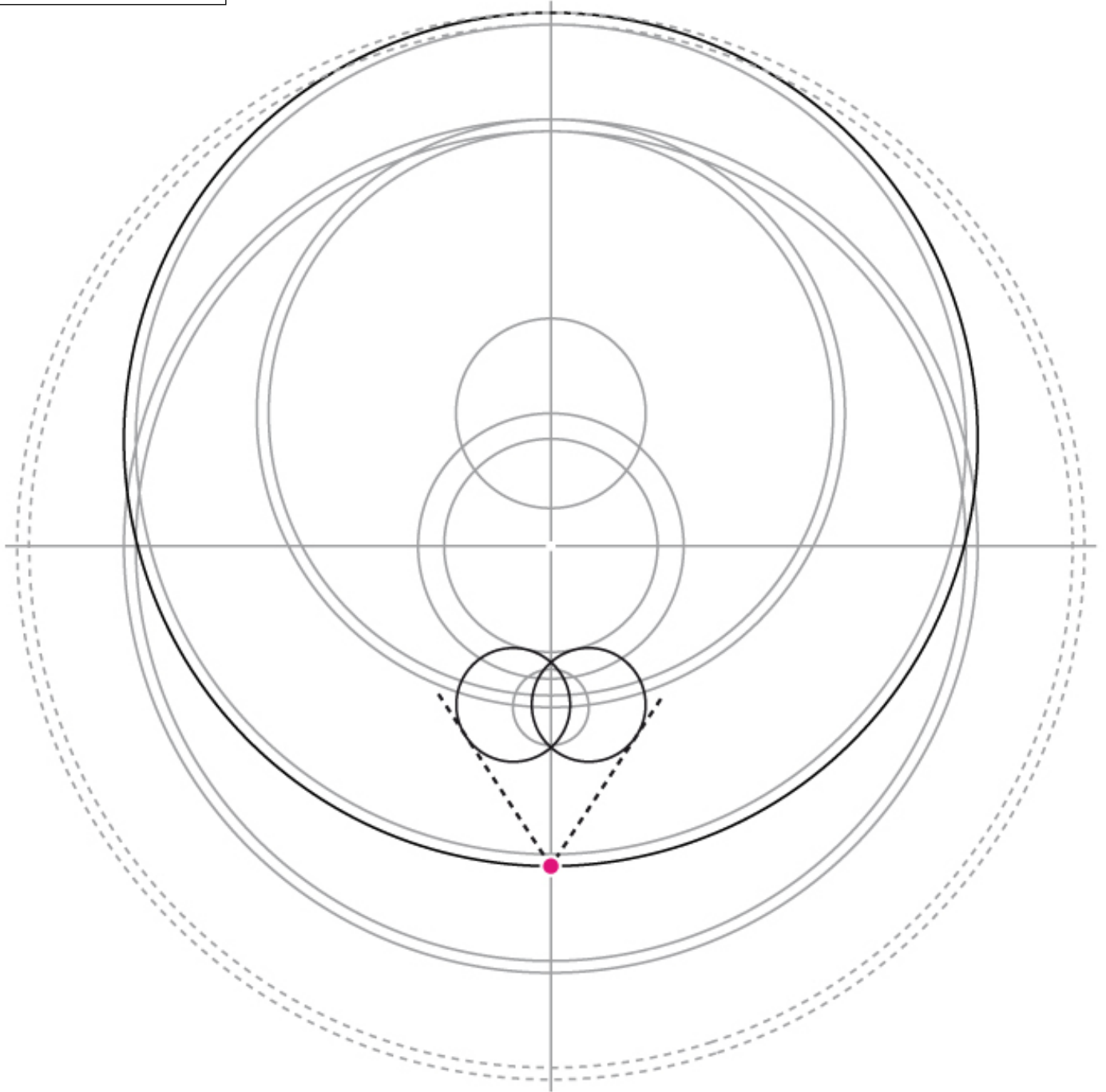

10 - A partir du point indiqué, tracer 2 droites
en tangence avec les 2 cercles précédents.

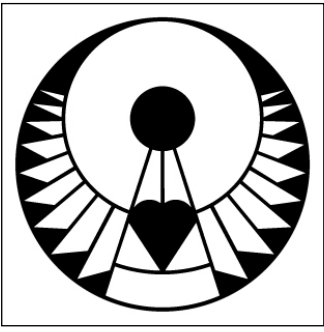

Crop Circle de Rocky Hill

découvert le 26 mai 2020, près de Kingdon
dans le comté du Somerset (GB)

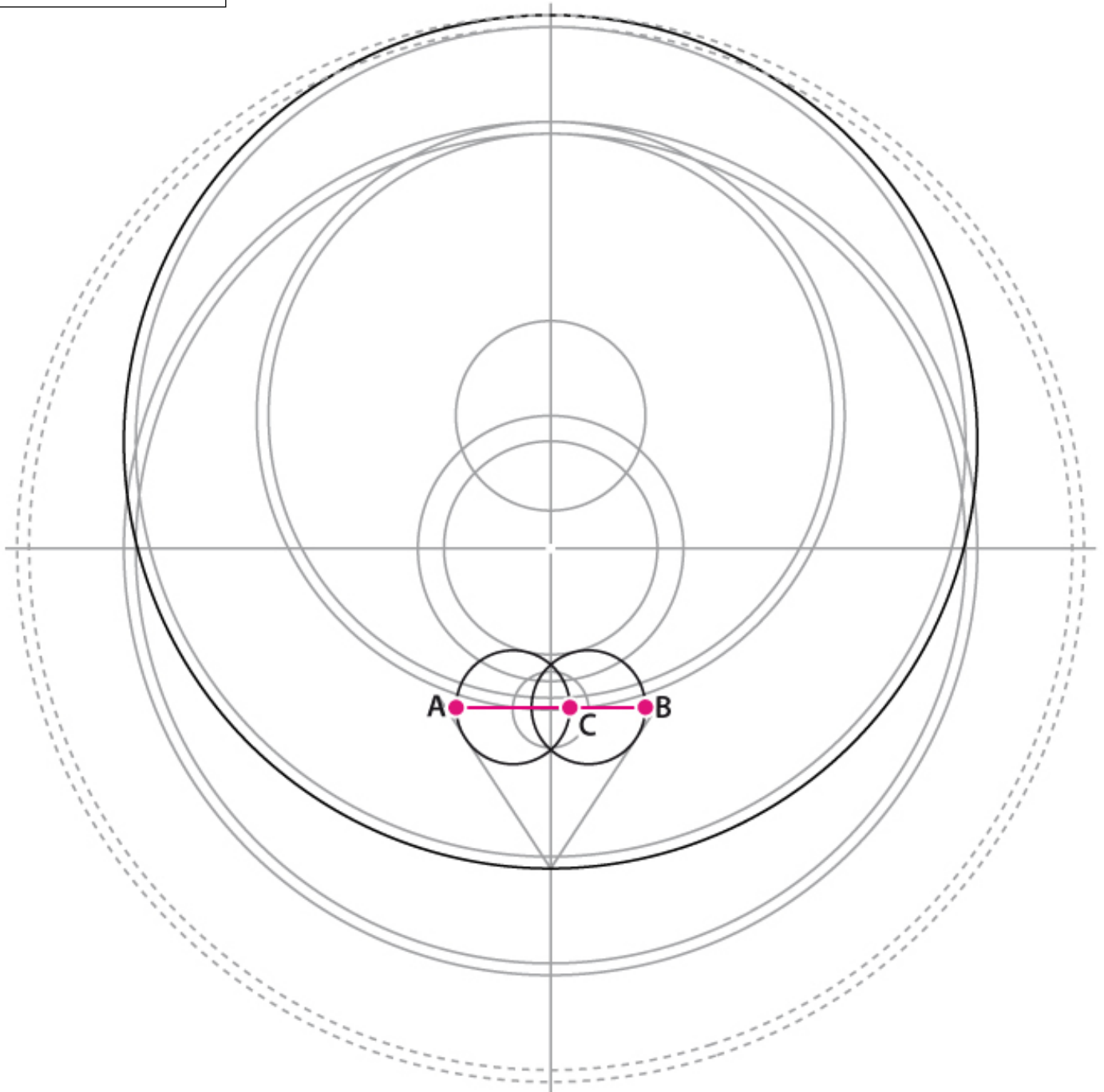

A noter la présence du Nombre d'Or
dans le rapport $AB / AC = 4 / 2.4 = 1.66$



Crop Circle de Rocky Hill

découvert le 26 mai 2020, près de Kingdon
dans le comté du Somerset (GB)

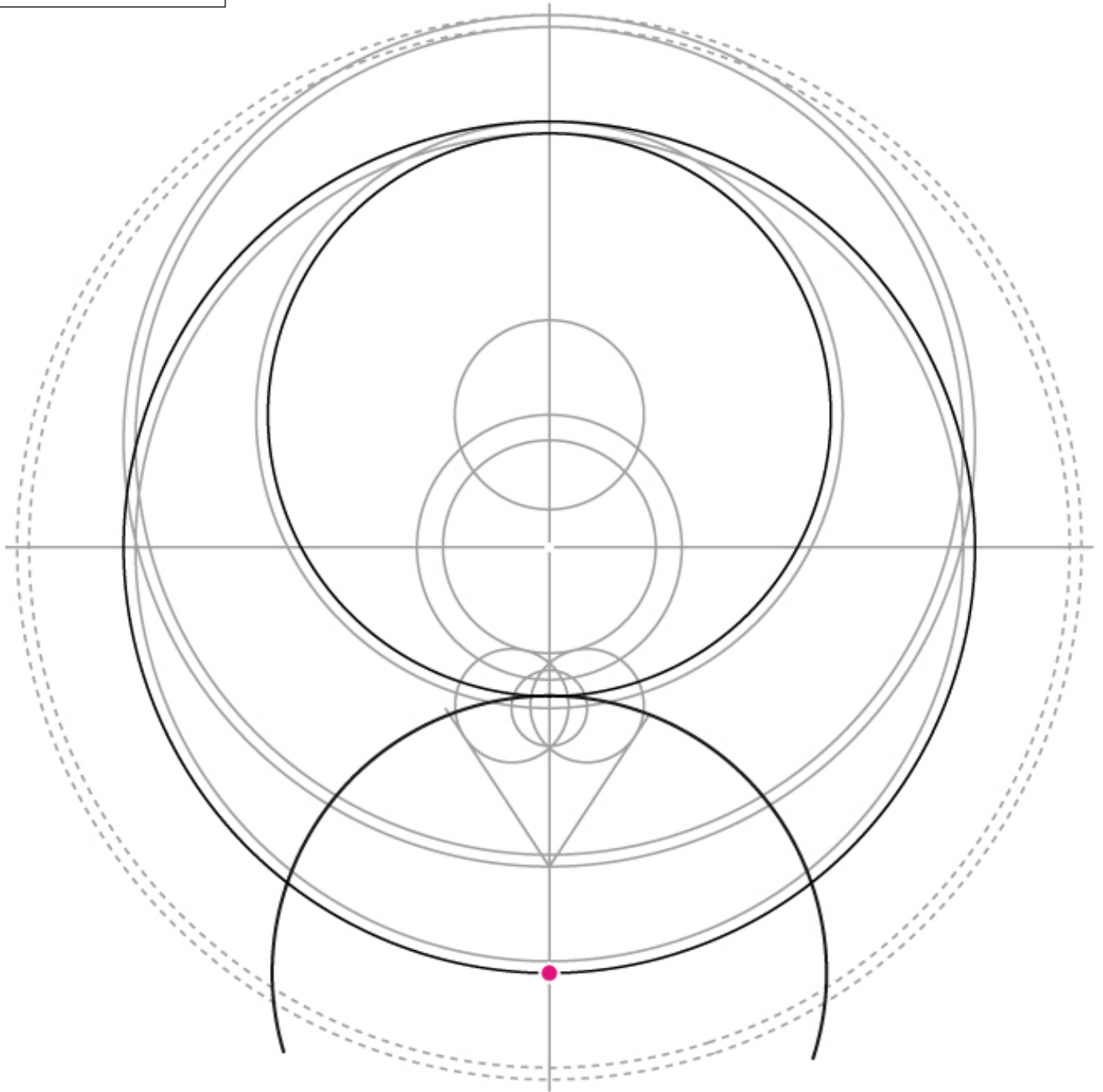

11 - A partir du point situé sur le cercle de base $\varnothing 18$,
tracer un arc de cercle en tangence avec l'un des 2 cercles du tracé 6.

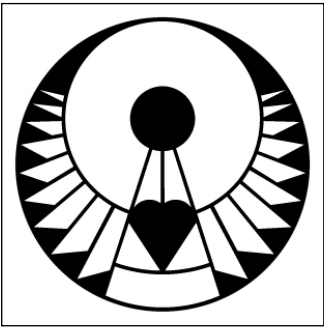

Crop Circle de Rocky Hill

découvert le 26 mai 2020, près de Kingdon
dans le comté du Somerset (GB)

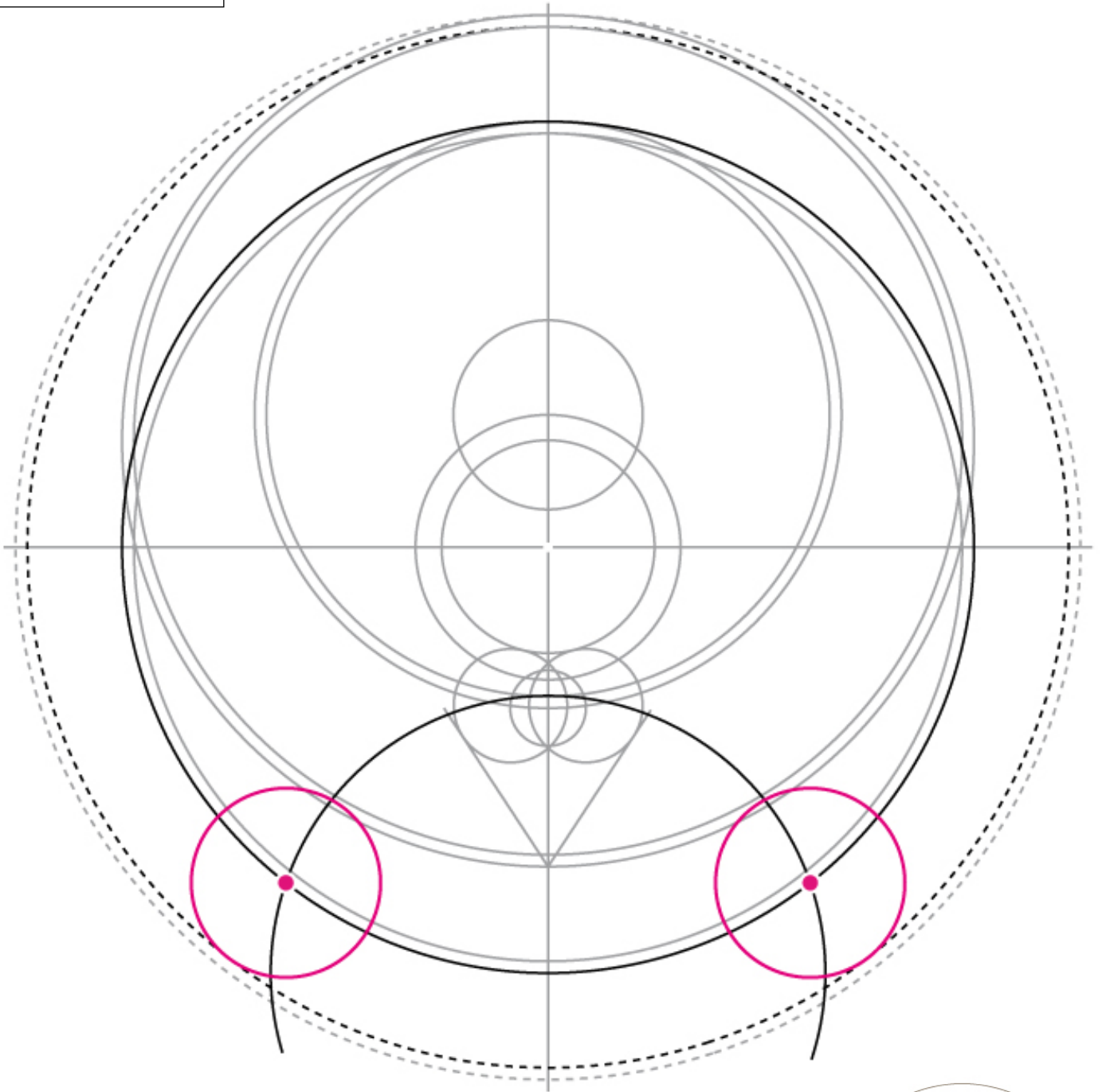

12 - Sur chacun des 2 points situés sur l'arc de cercle précédent, tracer un cercle étalon de \varnothing 4 unités

Ce cercle étalon est issu du Fruit de vie
centré dans le cercle de la 1ère quadrature
(= 1er niveau de conscience = conscience originelle).

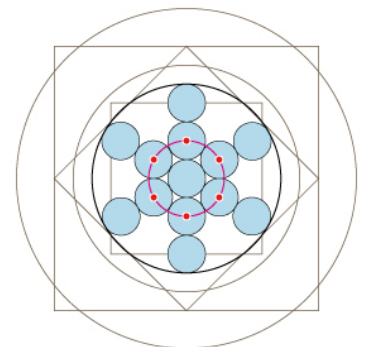

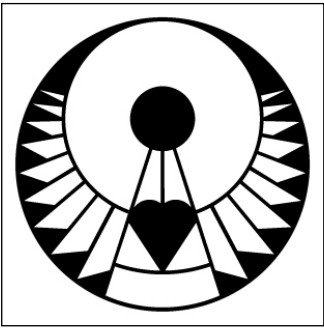

Crop Circle de Rocky Hill

découvert le 26 mai 2020, près de Kingdon
dans le conté du Somerset (GB)

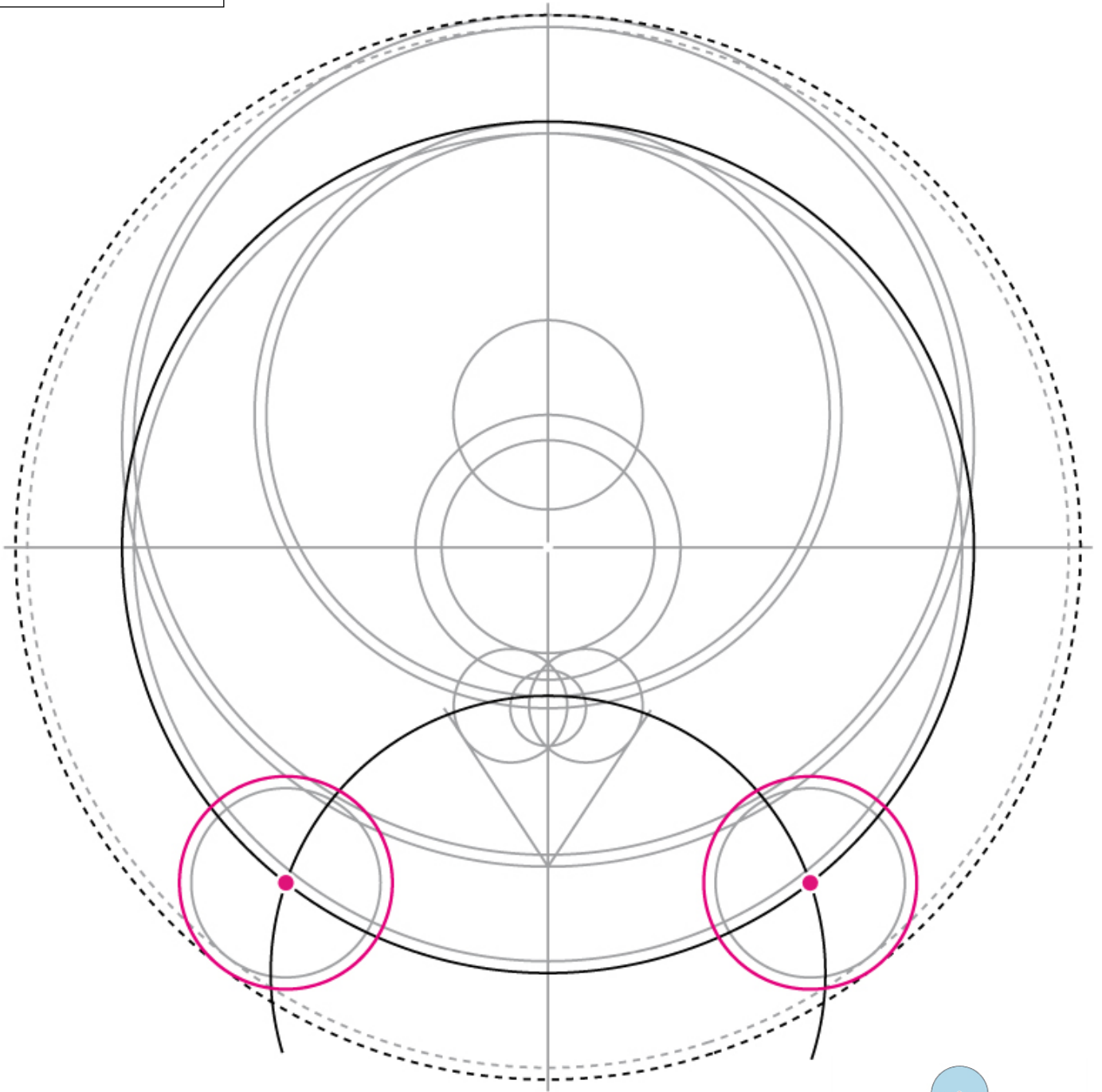

13 - Doubler les cercles précédents
par un cercle étalon de $\varnothing 4.5$ unités
Ce cercle étalon est issu du Fruit de vie
centré sur le cercle de la 3ème quadrature
(= 3ème niveau de conscience = conscience universelle).

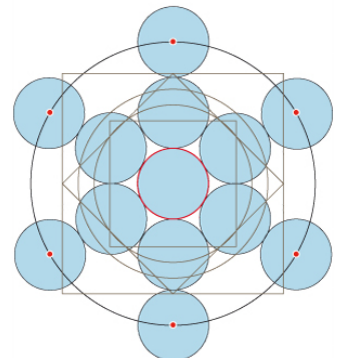

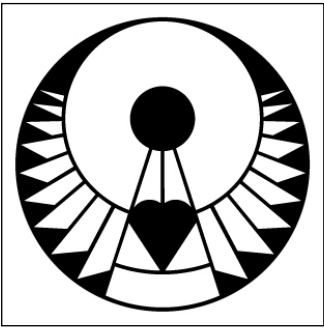

Crop Circle de Rocky Hill

découvert le 26 mai 2020, près de Kingdon
dans le comté du Somerset (GB)

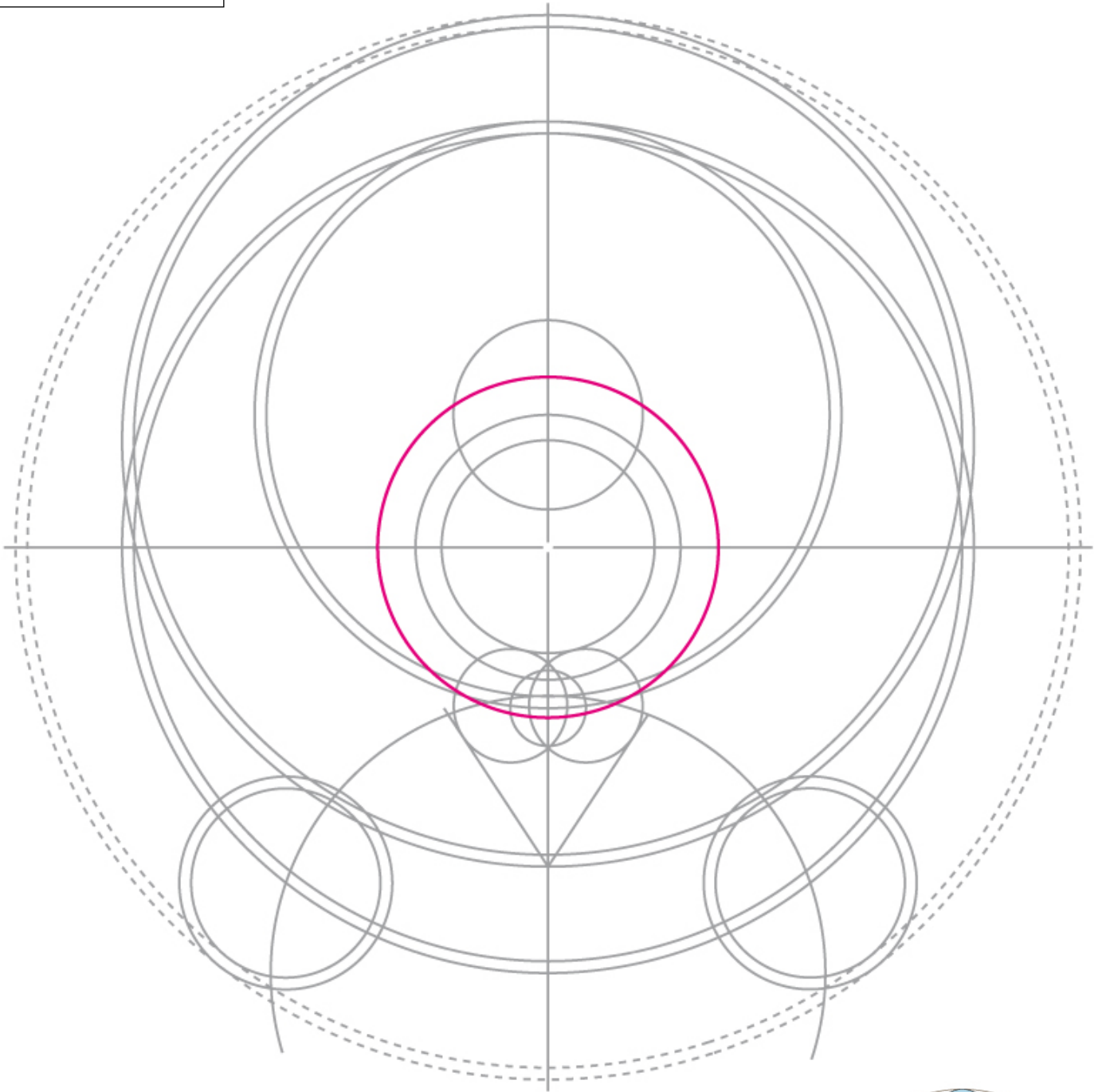

14 - Rajouter au centre le cercle étalon $\varnothing 7.2$.

Ce cercle étalon est issu du Fruit de vie
centré dans le cercle de la 3ème quadrature
(= 3ème niveau de conscience = conscience universelle).

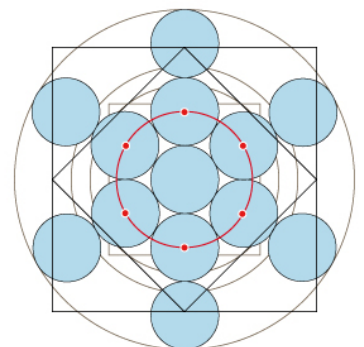



Crop Circle de Rocky Hill

découvert le 26 mai 2020, près de Kingdon
dans le comté du Somerset (GB)

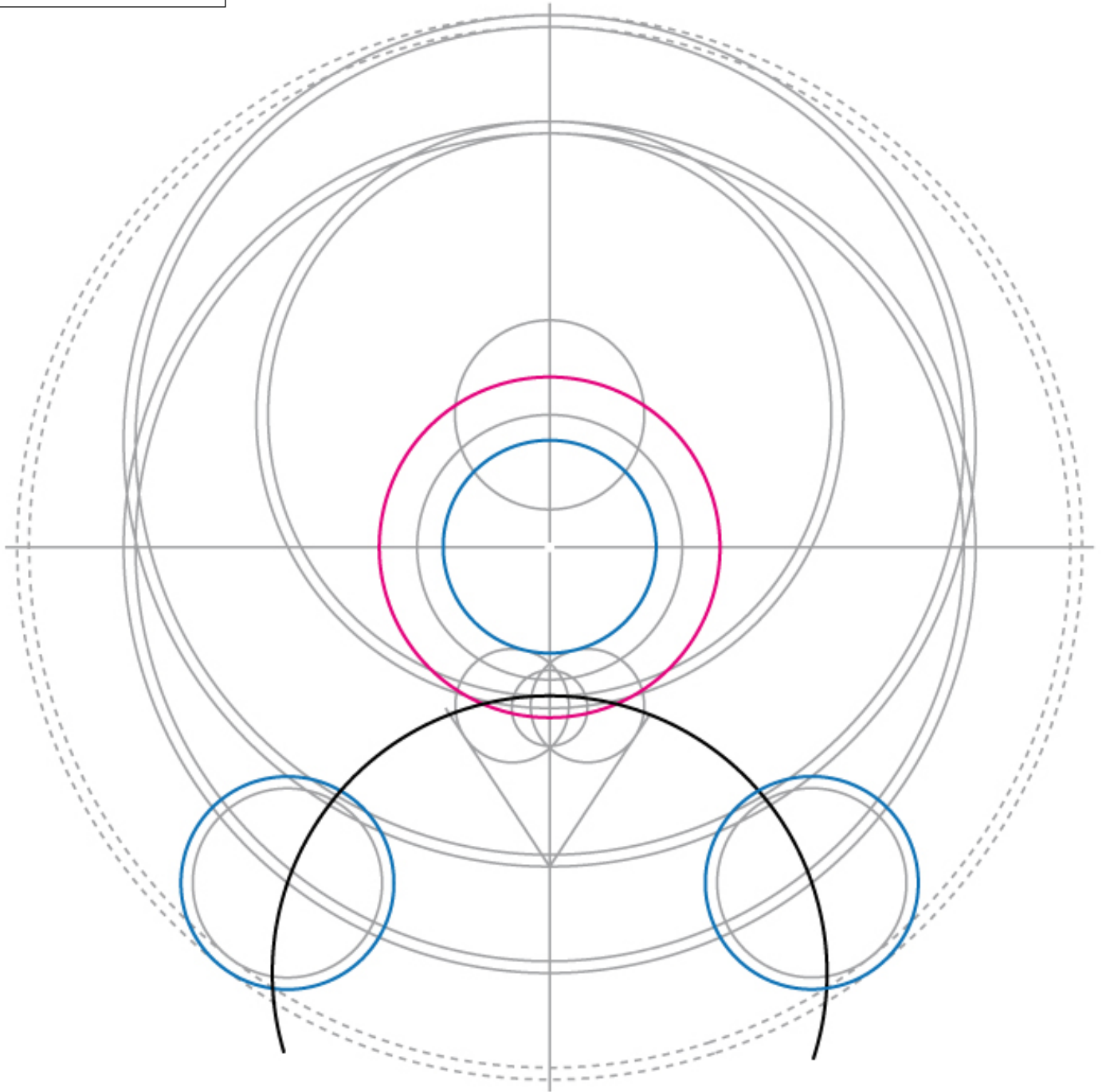

A noter la présence du Nombre d'Or entre les cercles surlignés tel que :
arc de cercle noir (\emptyset 11.8) / cercle rose (\emptyset 7.2) = 1.63
et cercle rose (\emptyset 7.2) / cercles bleus (\emptyset 4.5) = 1.6 !

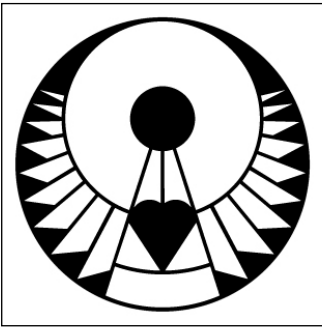

Crop Circle de Rocky Hill

découvert le 26 mai 2020, près de Kingdon
dans le comté du Somerset (GB)

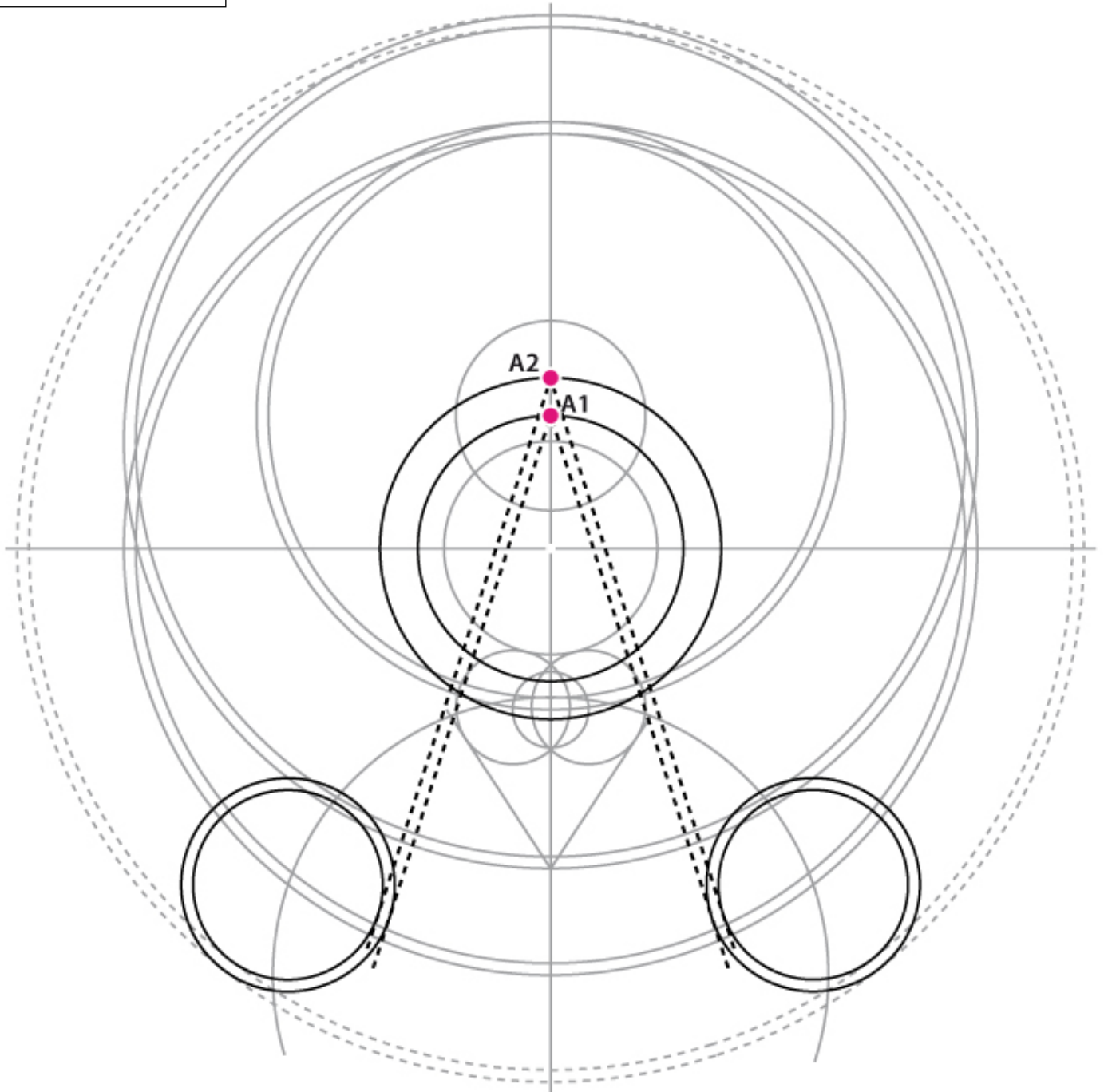

15 - Réaliser le tracé ci-dessus

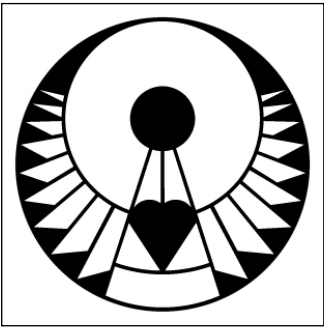

Crop Circle de Rocky Hill

découvert le 26 mai 2020, près de Kingdon
dans le comté du Somerset (GB)

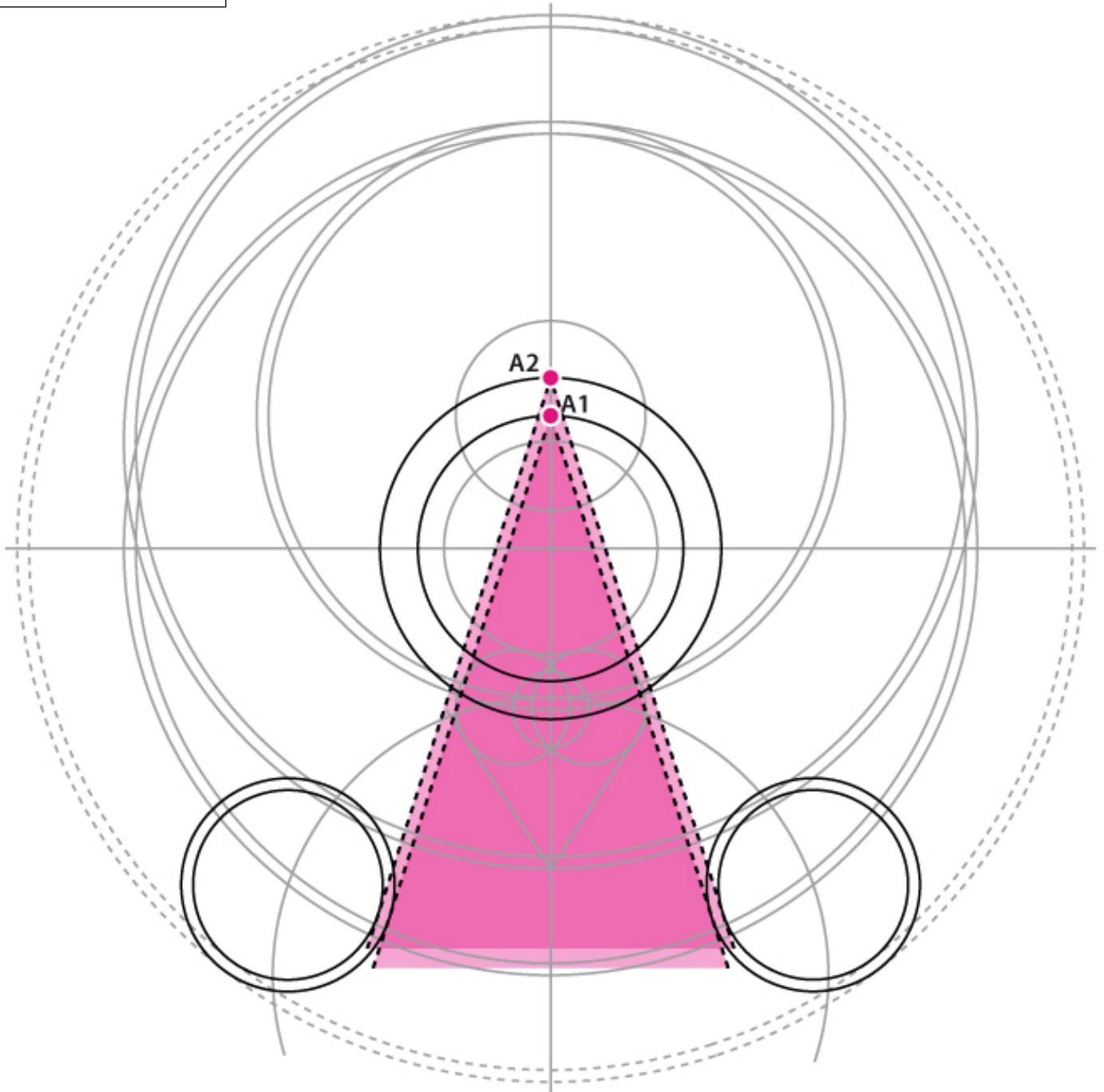

A noter que les 2 triangles ainsi formés
sont des triangles d'Or semblables à ceux présents
dans une étoile à 5 branches.

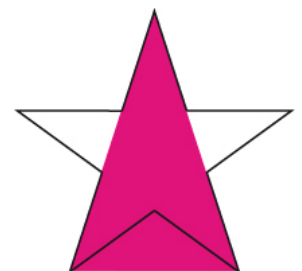

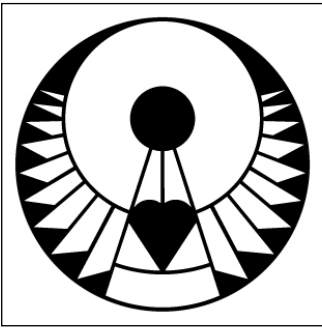

Crop Circle de Rocky Hill

découvert le 26 mai 2020, près de Kingdon
dans le comté du Somerset (GB)

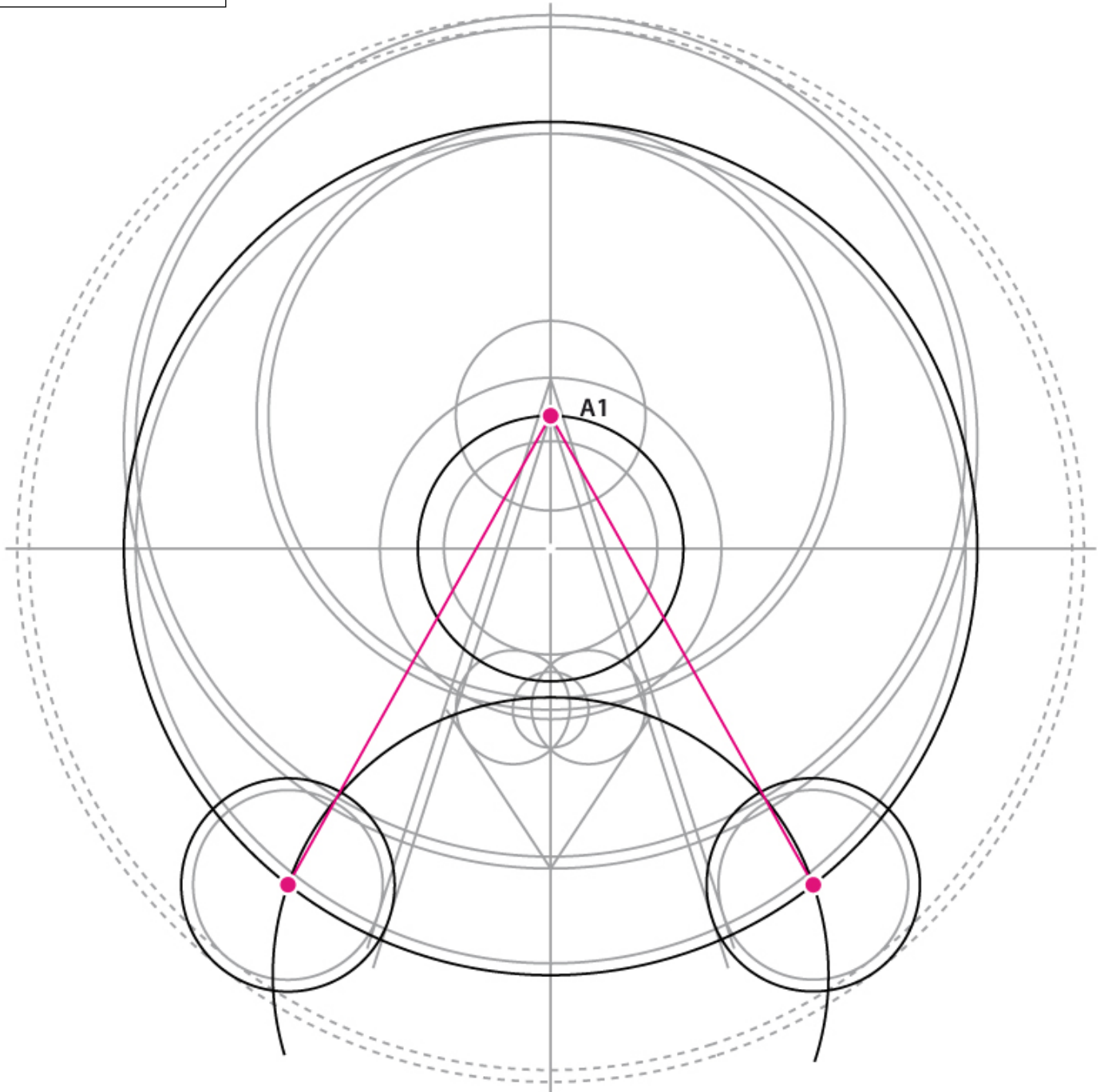

16 - Tracer le triangle indiqué ci-dessus.

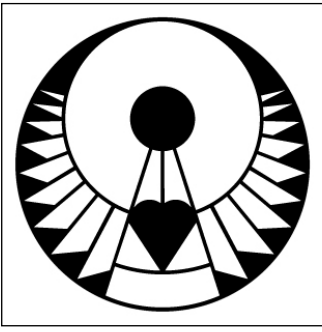

Crop Circle de Rocky Hill

découvert le 26 mai 2020, près de Kingdon
dans le comté du Somerset (GB)

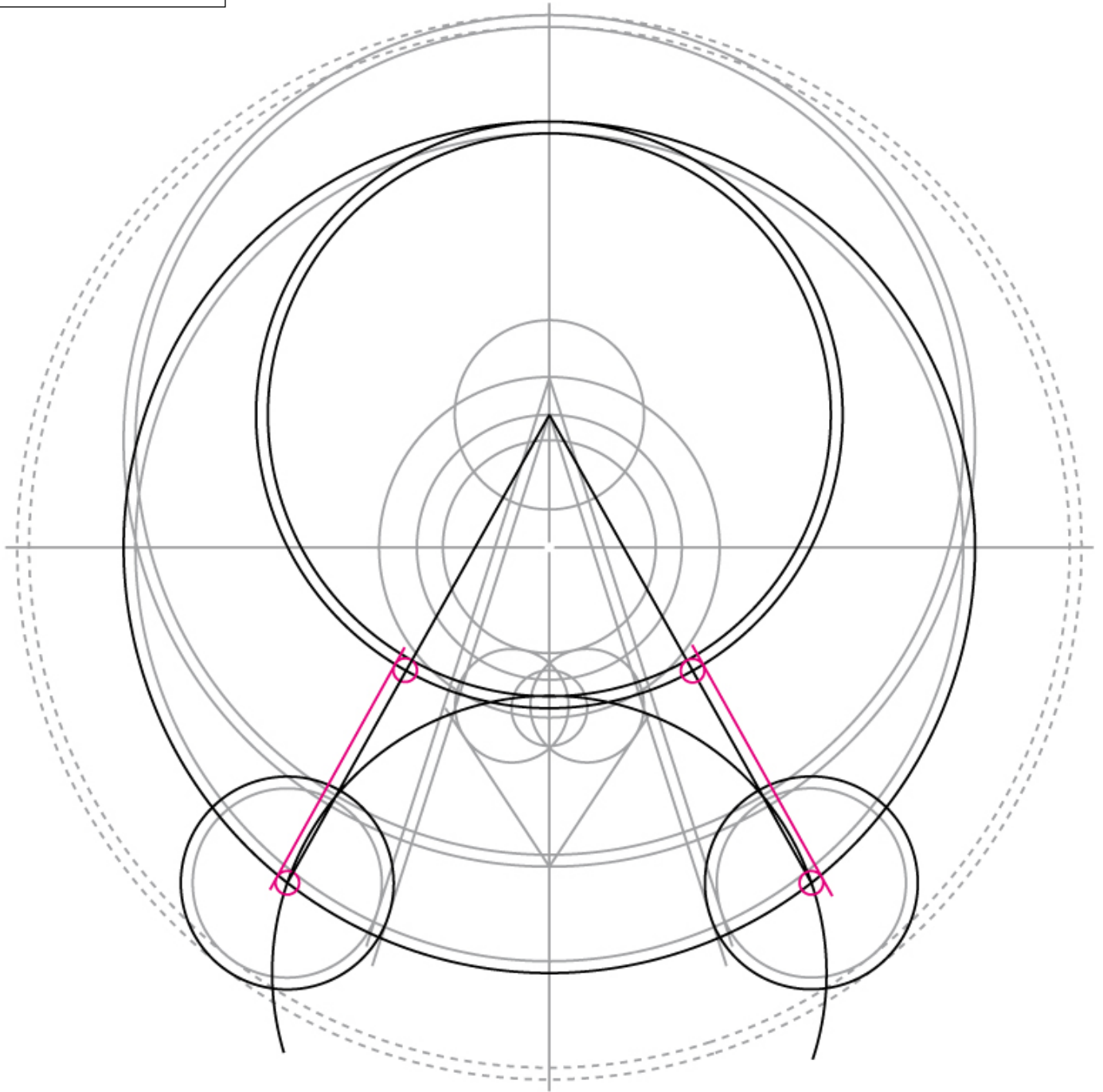

17 - Tracer un segment de droite (en rose)
en parallèle aux côtés du triangle précédent.

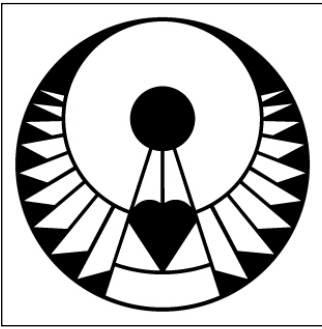

Crop Circle de Rocky Hill

découvert le 26 mai 2020, près de Kingdon
dans le comté du Somerset (GB)

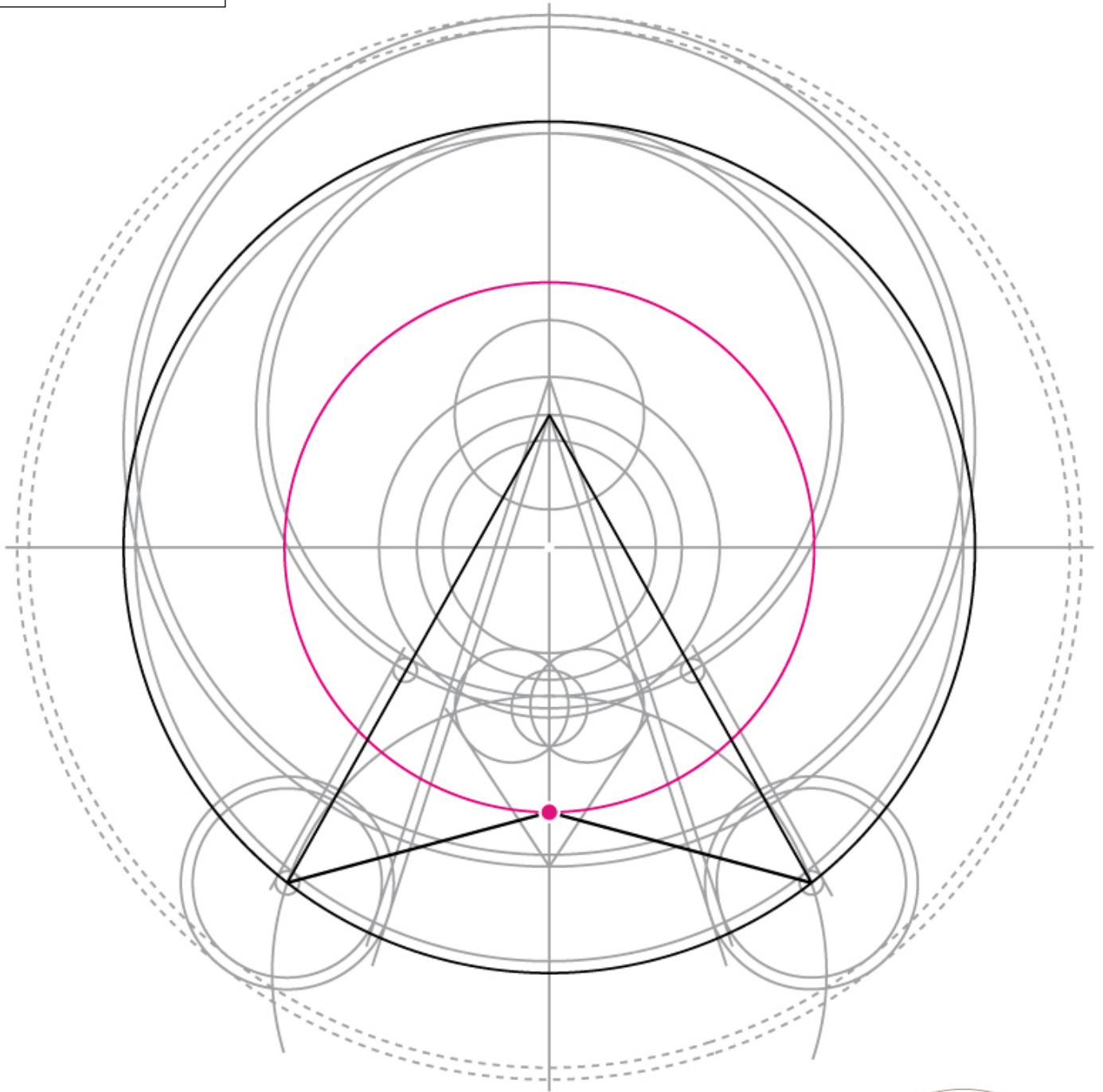

18 - Rajouter au centre le cercle étalon \emptyset 11.2.
Tracer 2 nouveaux segments rejoignant
le point et les traits précédents.

Ce cercle étalon est issu du Fruit de vie
centré dans le carré de la 3ème quadrature
(= 3ème niveau de conscience = conscience universelle).

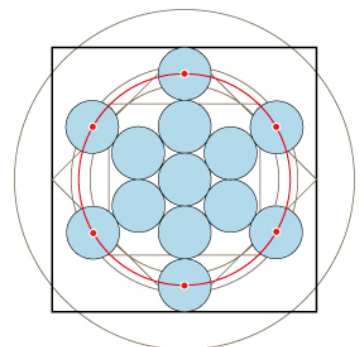

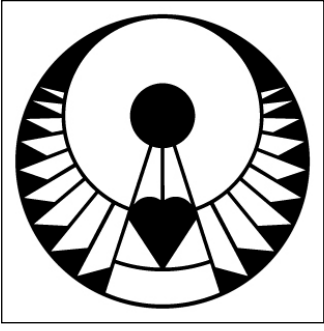

Crop Circle de Rocky Hill

découvert le 26 mai 2020, près de Kingdon
dans le comté du Somerset (GB)

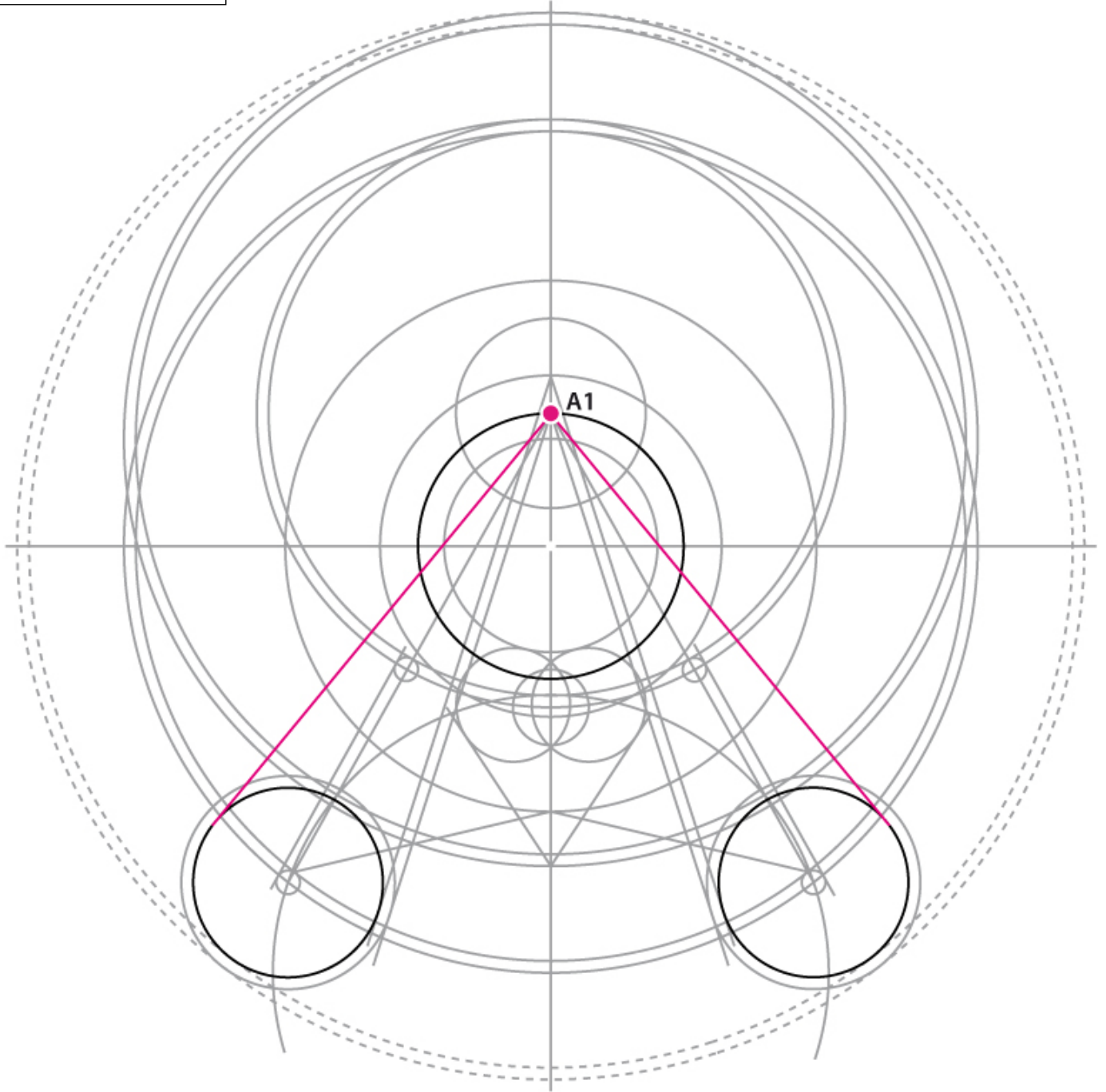

19 - Tracer le triangle indiqué ci-dessus.



Crop Circle de Rocky Hill

découvert le 26 mai 2020, près de Kingdon
dans le conté du Somerset (GB)

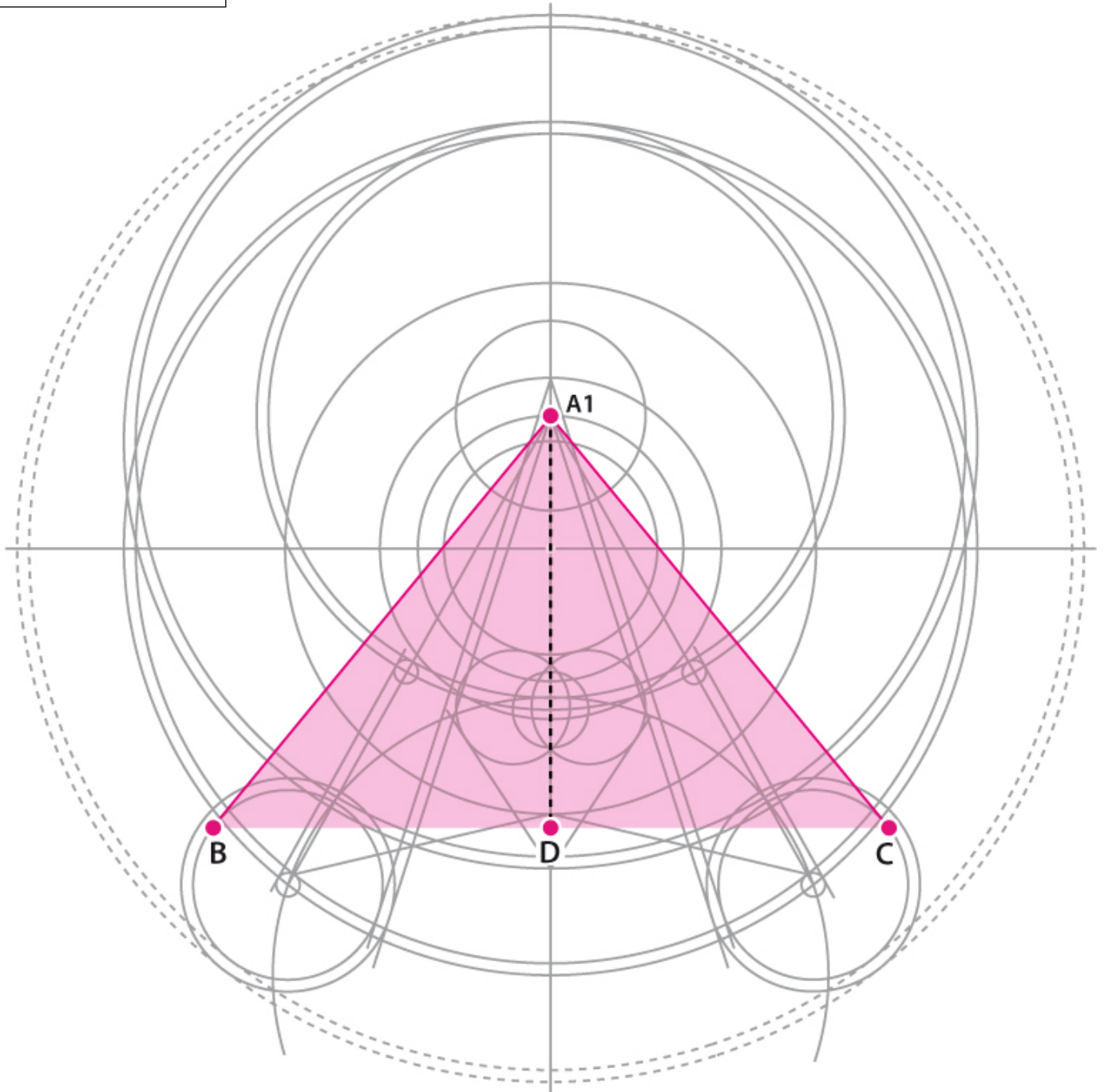

A noter la présence d'une pyramide sacrée
tel que : $A1B / BD = A1C / CD = \text{Phi} = 1.618 !$



Crop Circle de Rocky Hill

découvert le 26 mai 2020, près de Kingdon
dans le comté du Somerset (GB)

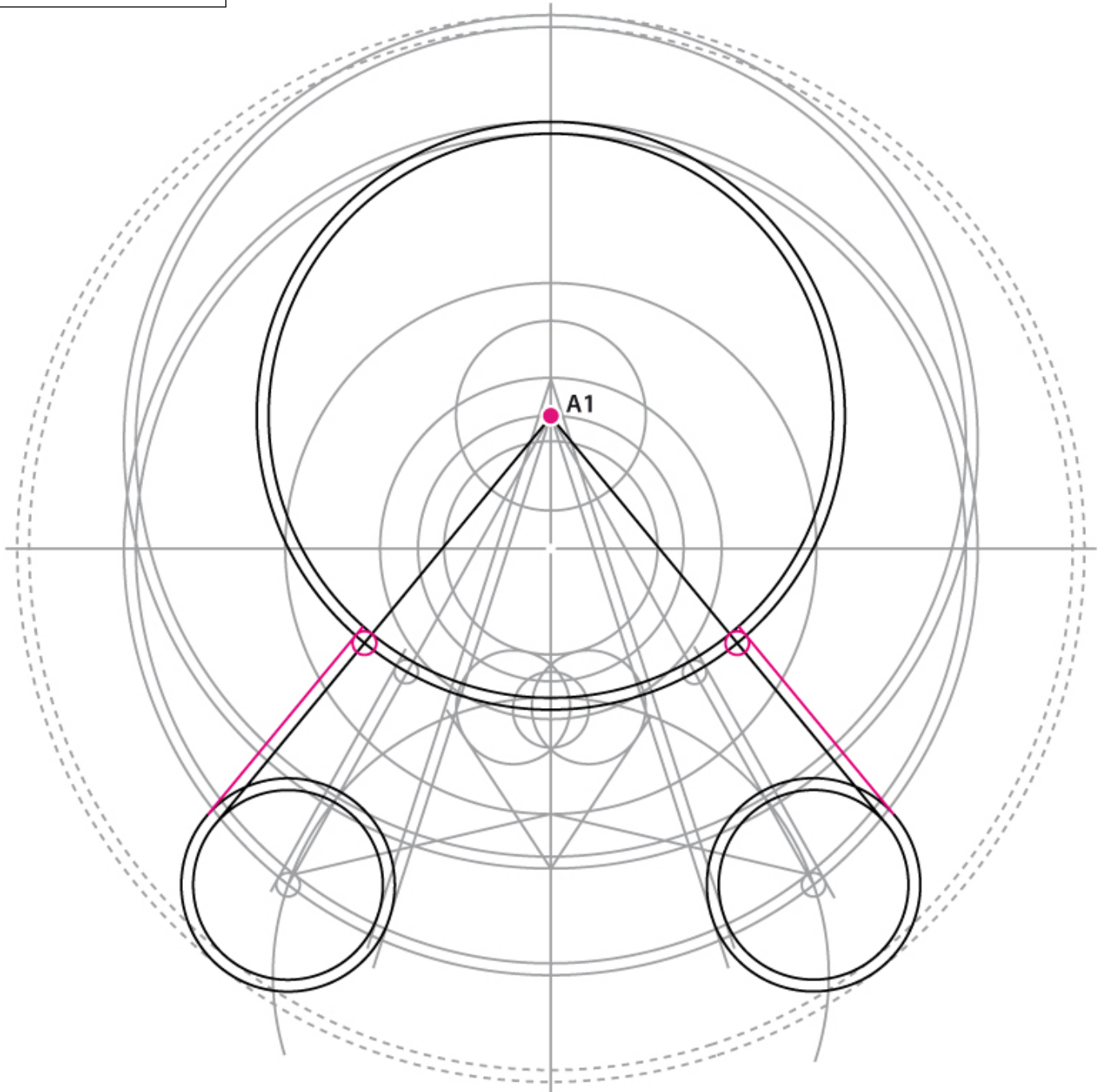

20 - Tracer 2 segments de droite (en rose)
en parallèle aux côtés du triangle précédent.

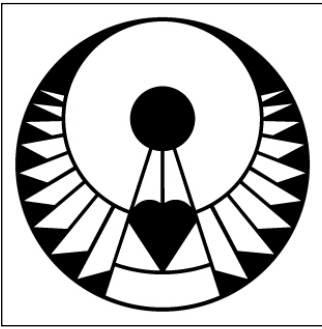

Crop Circle de Rocky Hill

découvert le 26 mai 2020, près de Kingdon
dans le comté du Somerset (GB)

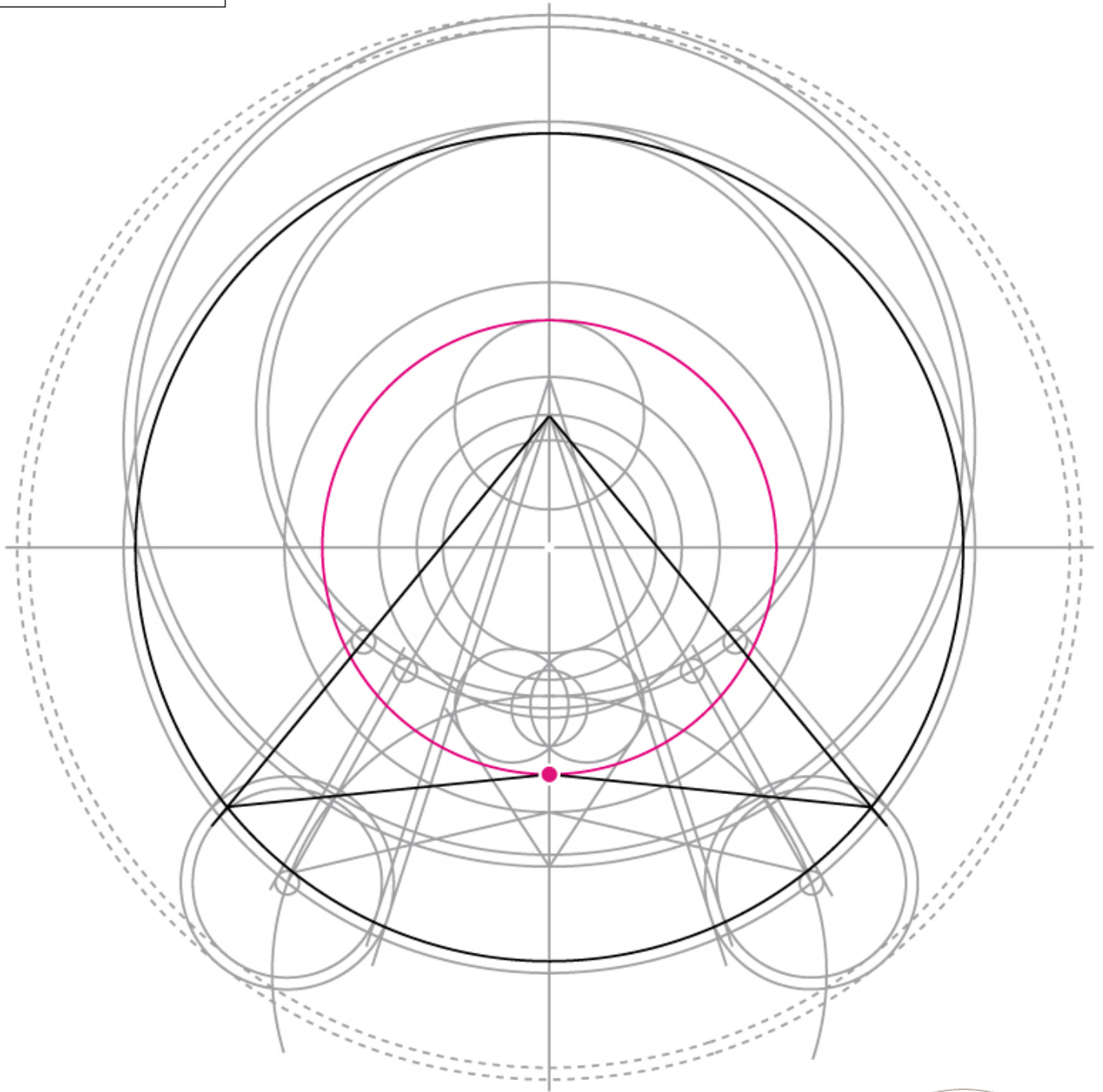

21 - Rajouter au centre le cercle étalon $\varnothing 9.6$
Tracer 2 nouveaux segments rejoignant les traits précédents

Ce cercle étalon est issu du Fruit de vie
centré dans le cercle de la 2ème quadrature
(= 2ème niveau de conscience = conscience dualiste).

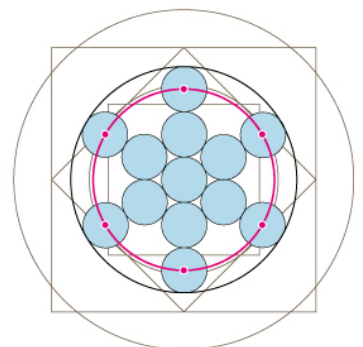

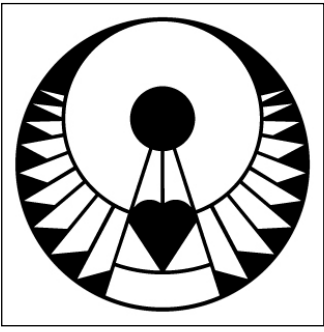

Crop Circle de Rocky Hill

découvert le 26 mai 2020, près de Kingdon
dans le comté du Somerset (GB)

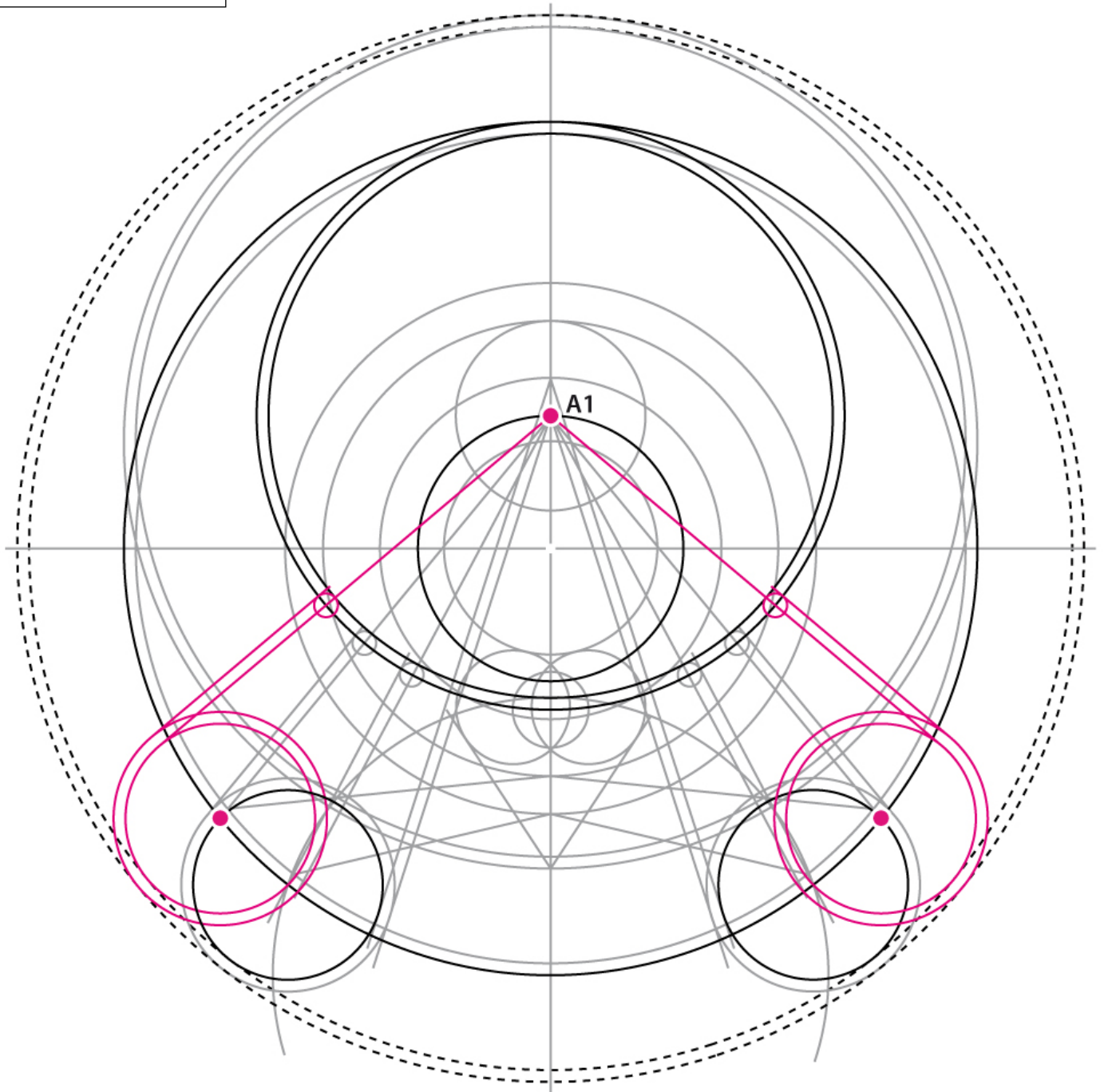

22 - Sur les 2 cercles précédents de $\emptyset 4$, tracer les 2 cercles étalons $\emptyset 4$ et 4.5 .
Puis tracer 2 droites parallèles et tangentes à ces 2 paires de cercles,
comme pour la série de cercles précédents.

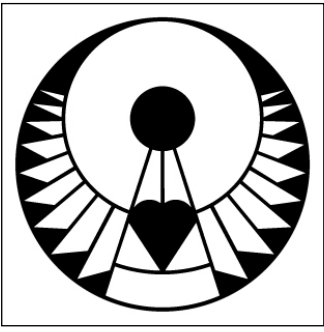

Crop Circle de Rocky Hill

découvert le 26 mai 2020, près de Kingdon
dans le comté du Somerset (GB)

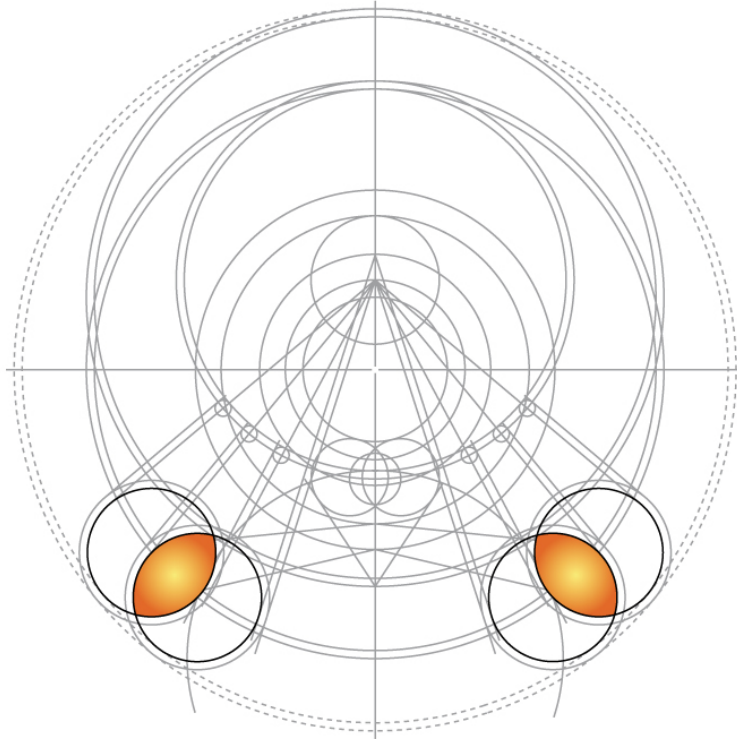

A noter la présence de 2 Vesica Piscis

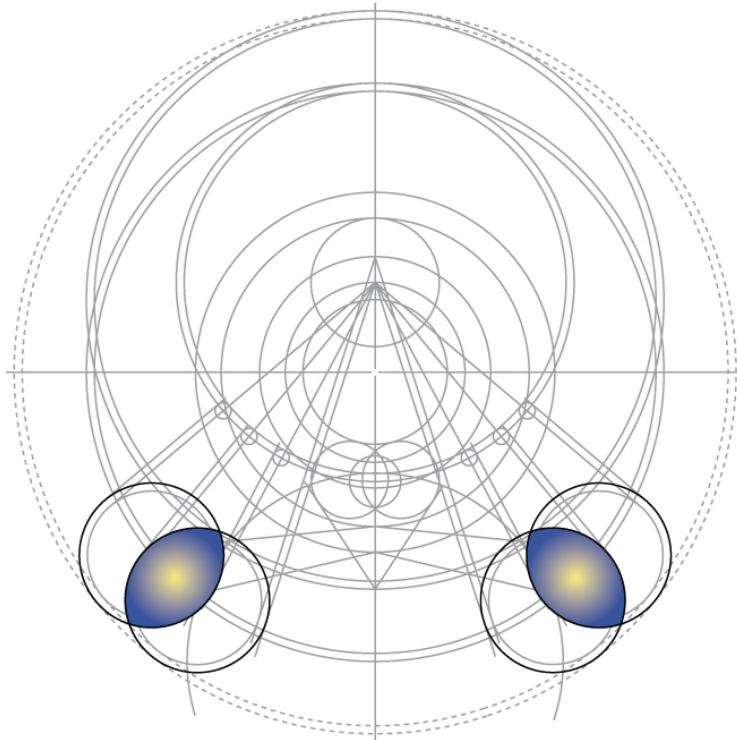

A noter la présence de 2 amandes de ratio Phi !



Crop Circle de Rocky Hill

découvert le 26 mai 2020, près de Kingdon
dans le comté du Somerset (GB)

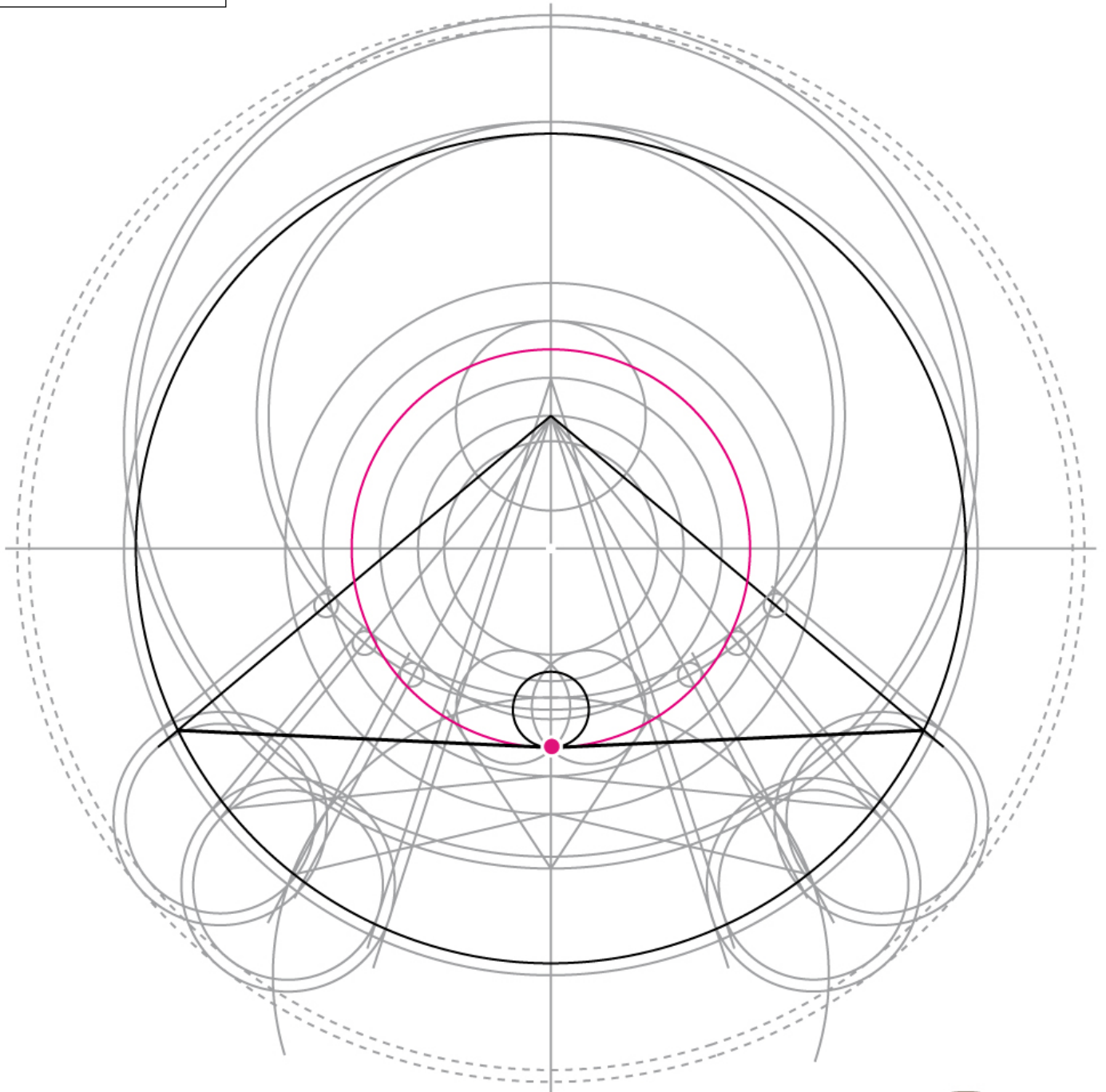

23 - Rajouter au centre le cercle étalon $\emptyset 8.4$
Tracer 2 nouveaux segments
rejoignant le point et les traits précédents.

Ce cercle étalon est issu du Fruit de vie
centré dans le carré de la 3ème quadrature
(= 3ème niveau de conscience = conscience universelle).

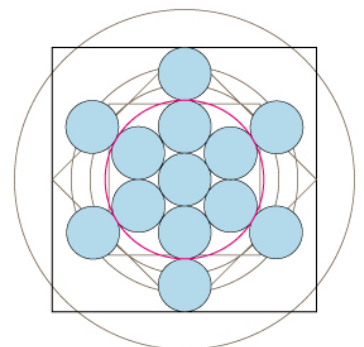

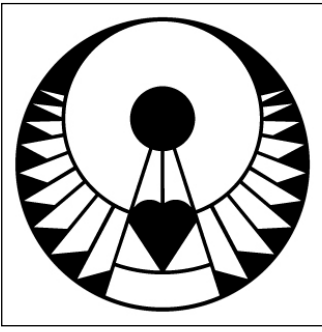

Crop Circle de Rocky Hill

découvert le 26 mai 2020, près de Kingdon
dans le conté du Somerset (GB)

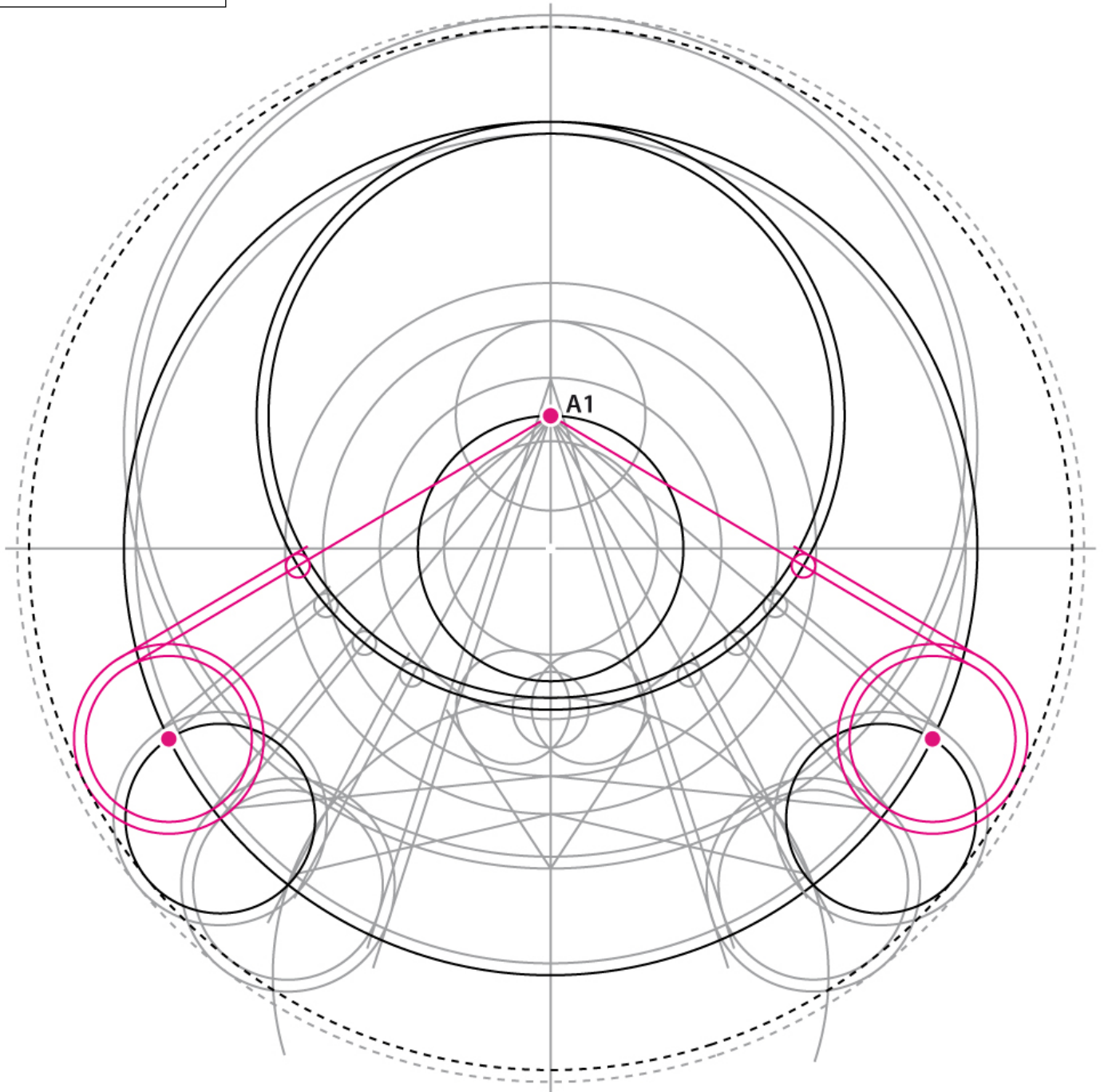

24 - Sur les 2 cercles précédents de $\varnothing 4$, tracer les 2 cercles étalons $\varnothing 3.5$ et 4 .
Puis tracer 2 droites parallèles et tangentes à ces 2 paires de cercles,
comme pour les 2 séries de cercles précédents.



Crop Circle de Rocky Hill

découvert le 26 mai 2020, près de Kingdon
dans le comté du Somerset (GB)

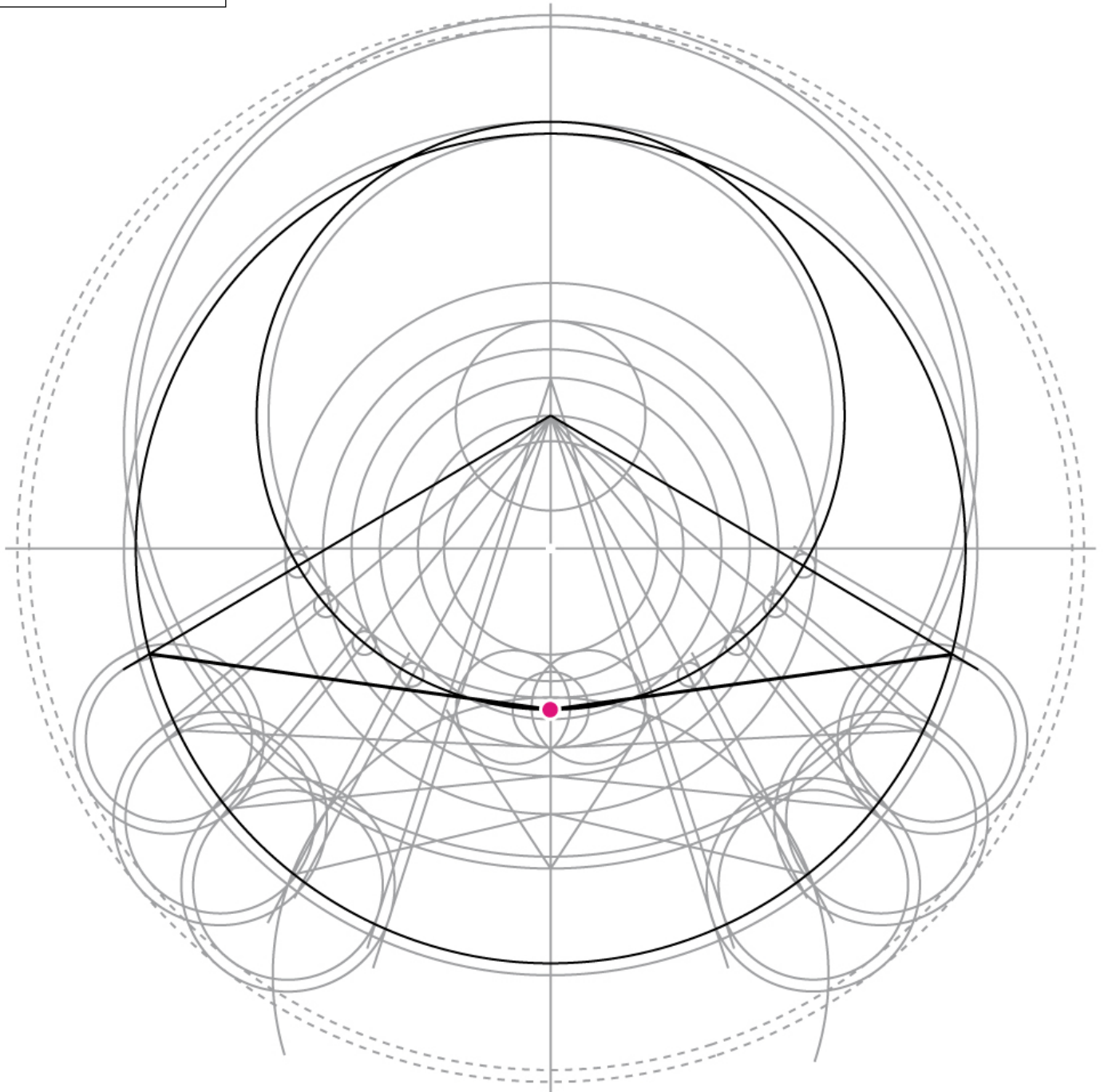

25 - A partir du point indiqué ci-dessus,
tracer 2 droites rejoignant le cercle \emptyset 17.5 surligné.

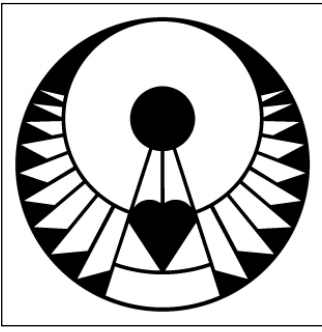

Crop Circle de Rocky Hill

découvert le 26 mai 2020, près de Kingdon
dans le conté du Somerset (GB)

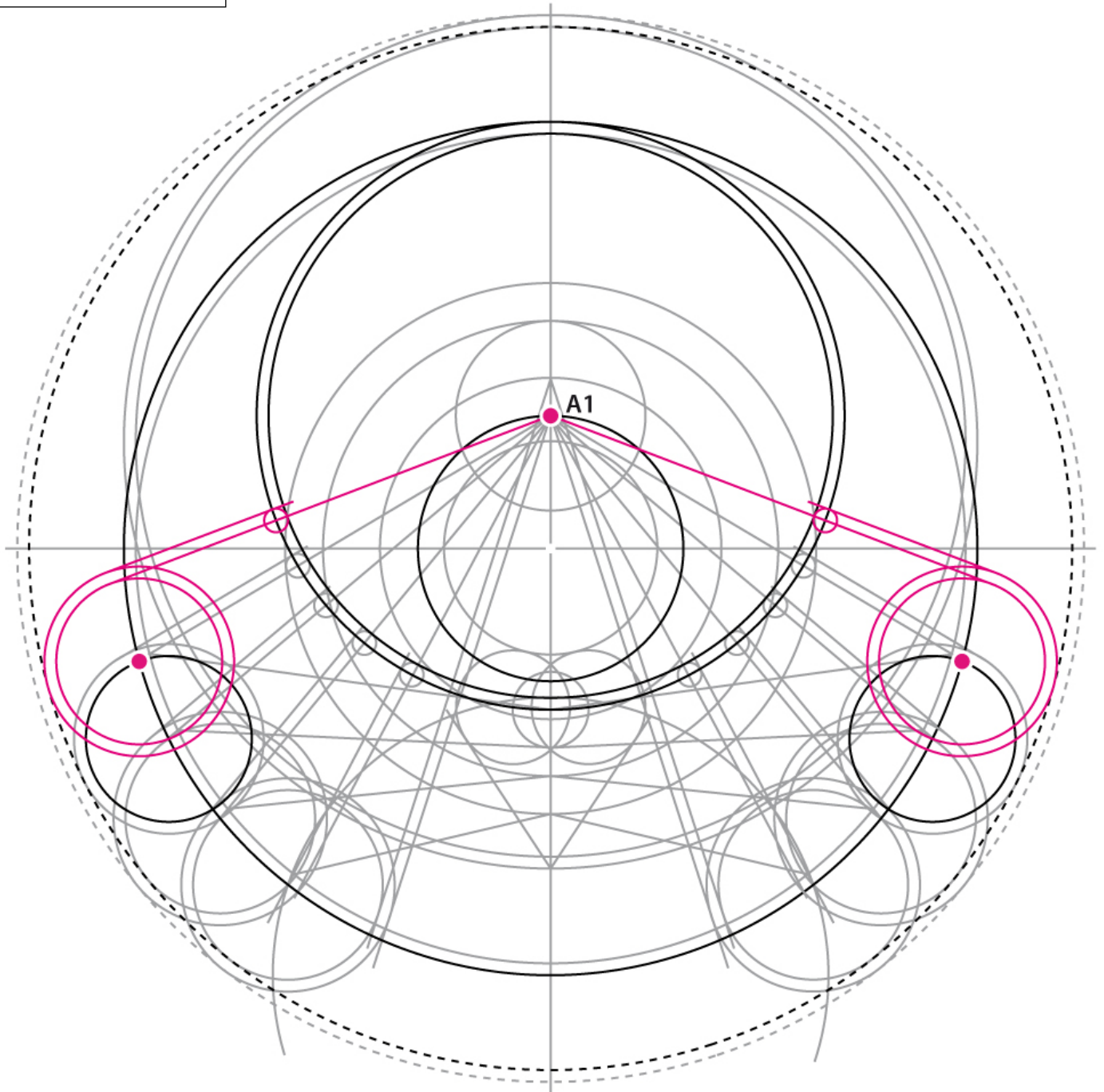

26 - Sur les 2 cercles précédents de \varnothing 3.5, tracer 2 autres cercles étalons \varnothing 3.5 et 4. Puis tracer 2 droites parallèles et tangentes à ces 2 paires de cercles, comme pour les séries de cercles précédents.



Crop Circle de Rocky Hill

découvert le 26 mai 2020, près de Kingdon
dans le comté du Somerset (GB)

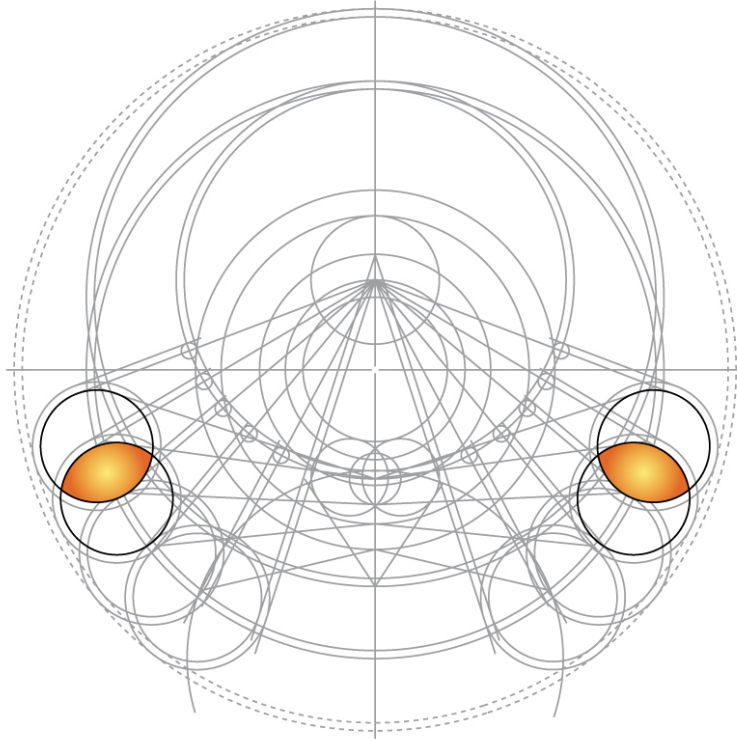

A noter la présence de 2 Vesica Piscis

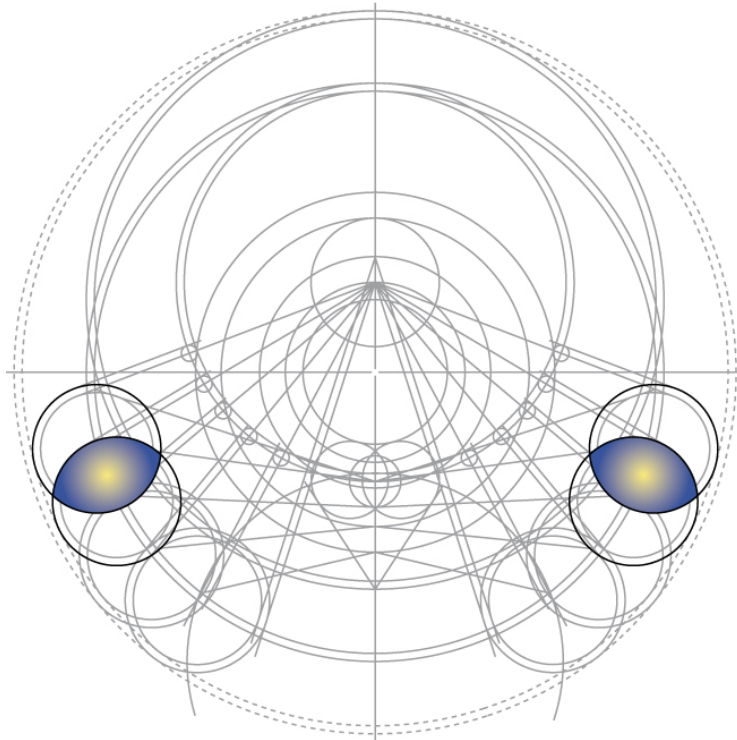

A noter la présence de 2 amandes de ratio Phi !

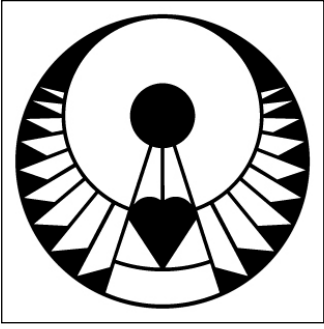

Crop Circle de Rocky Hill

découvert le 26 mai 2020, près de Kingdon
dans le comté du Somerset (GB)

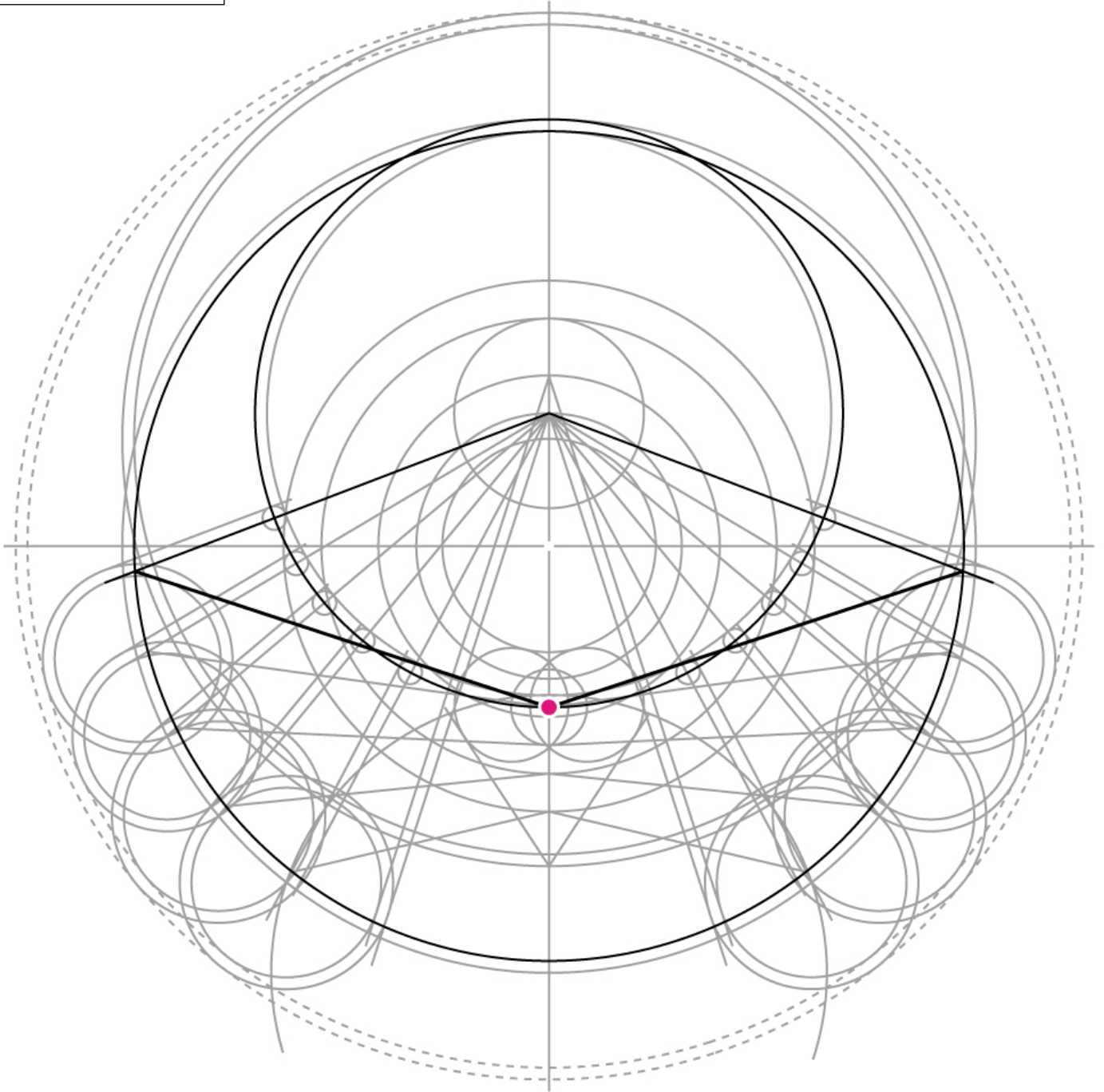

27 - A partir du point indiqué ci-dessus,
tracer 2 droites rejoignant le cercle $\varnothing 17.5$ surligné.

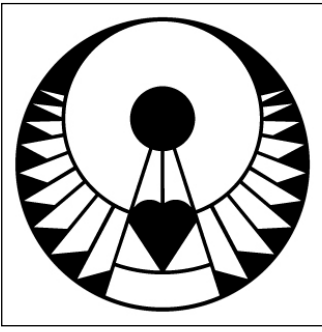

Crop Circle de Rocky Hill

découvert le 26 mai 2020, près de Kingdon
dans le conté du Somerset (GB)

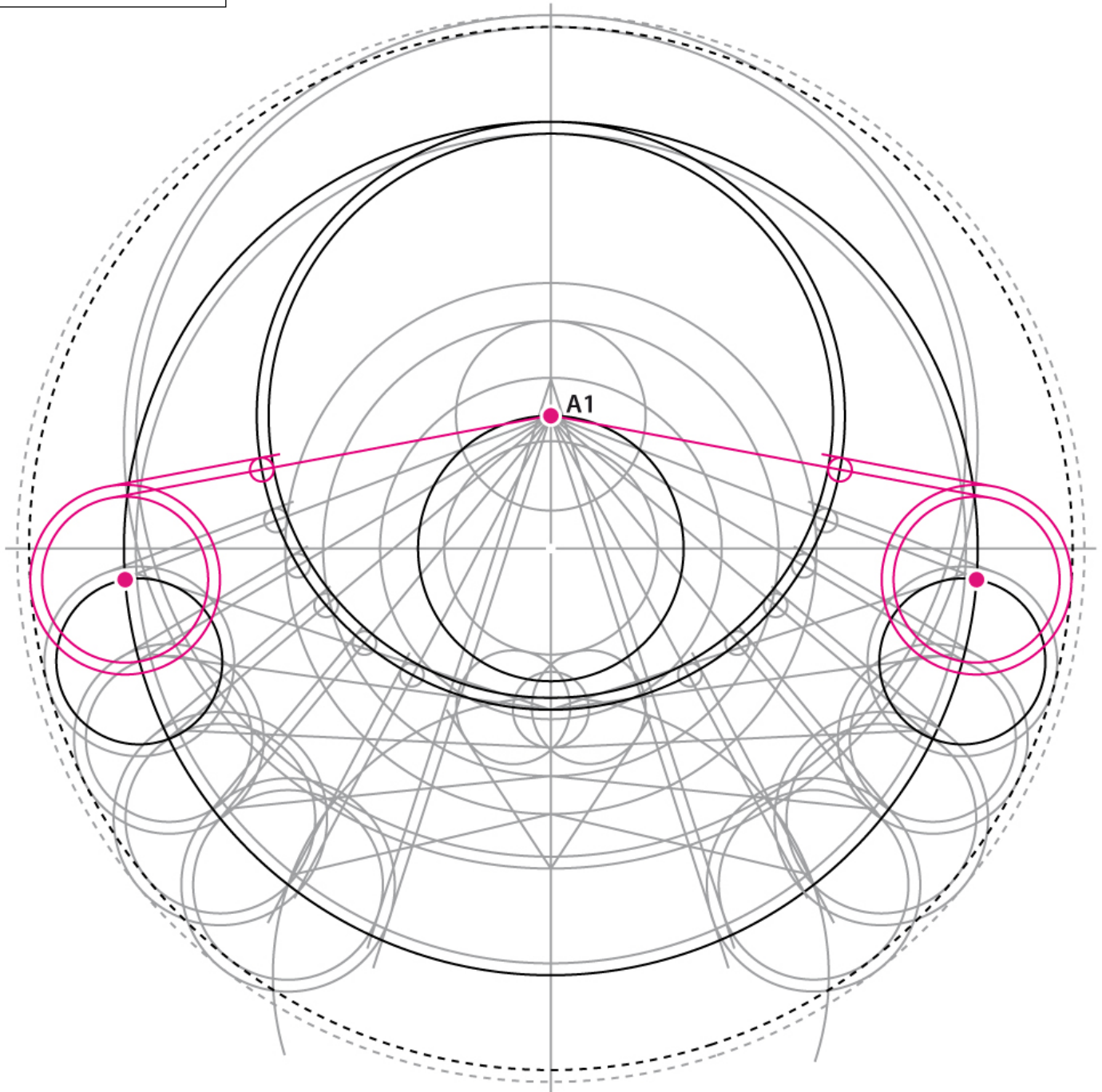

28 - Sur les 2 cercles précédents de $\varnothing 3.5$, tracer 2 autres cercles étalons $\varnothing 3.5$ et 4. Puis tracer 2 droites parallèles et tangentes à ces 2 paires de cercles, comme pour les séries de cercles précédents.

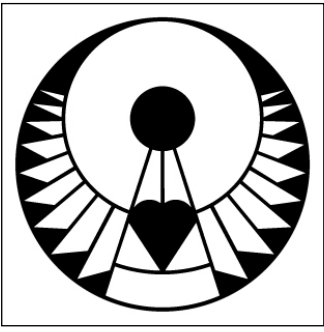

Crop Circle de Rocky Hill

découvert le 26 mai 2020, près de Kingdon
dans le comté du Somerset (GB)

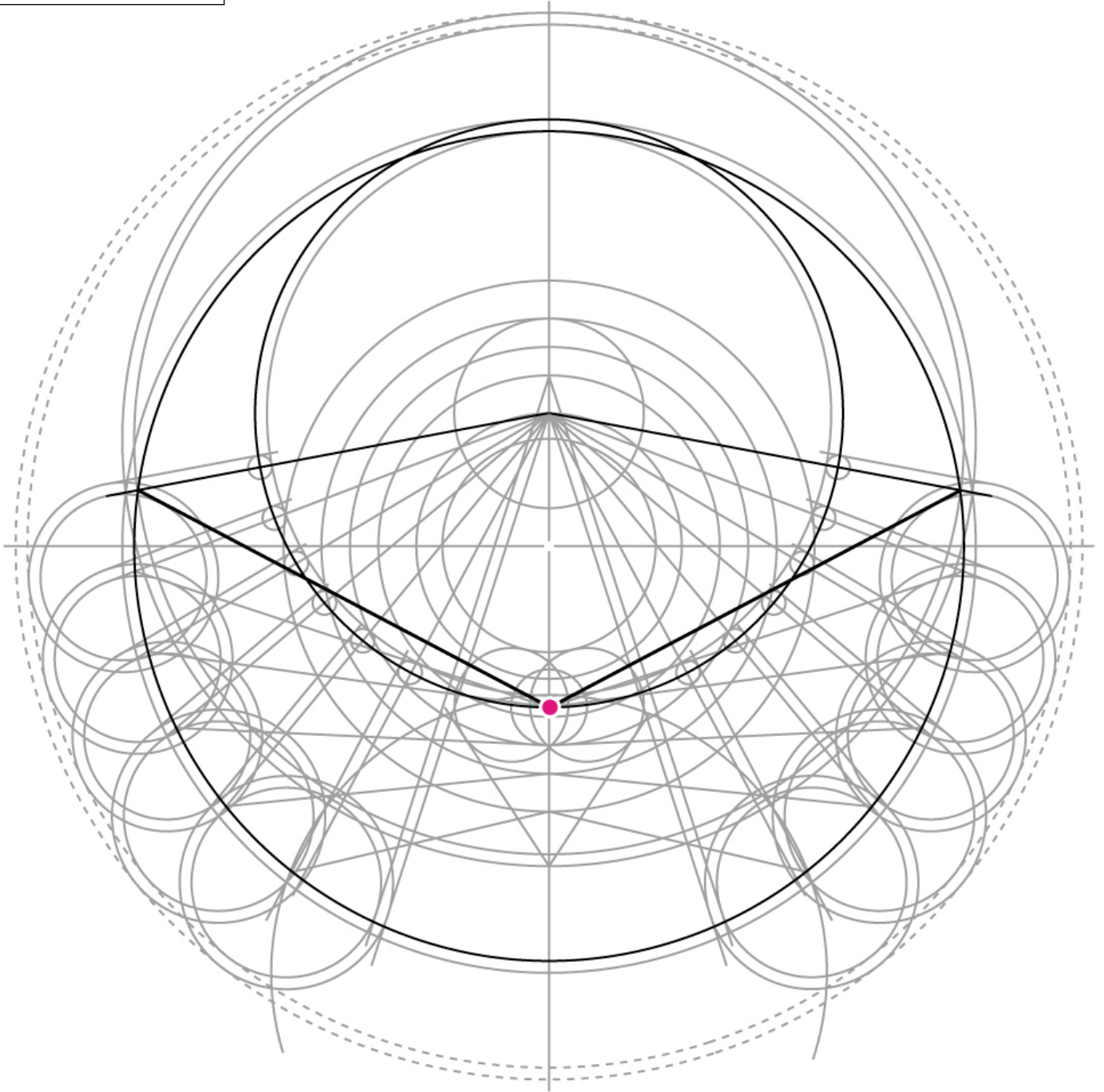

29 - A partir du point indiqué ci-dessus,
tracer 2 droites rejoignant le cercle \emptyset 17.5 surligné.

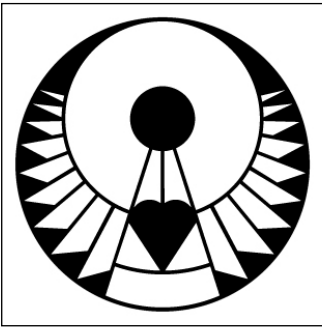

Crop Circle de Rocky Hill

découvert le 26 mai 2020, près de Kingdon
dans le comté du Somerset (GB)

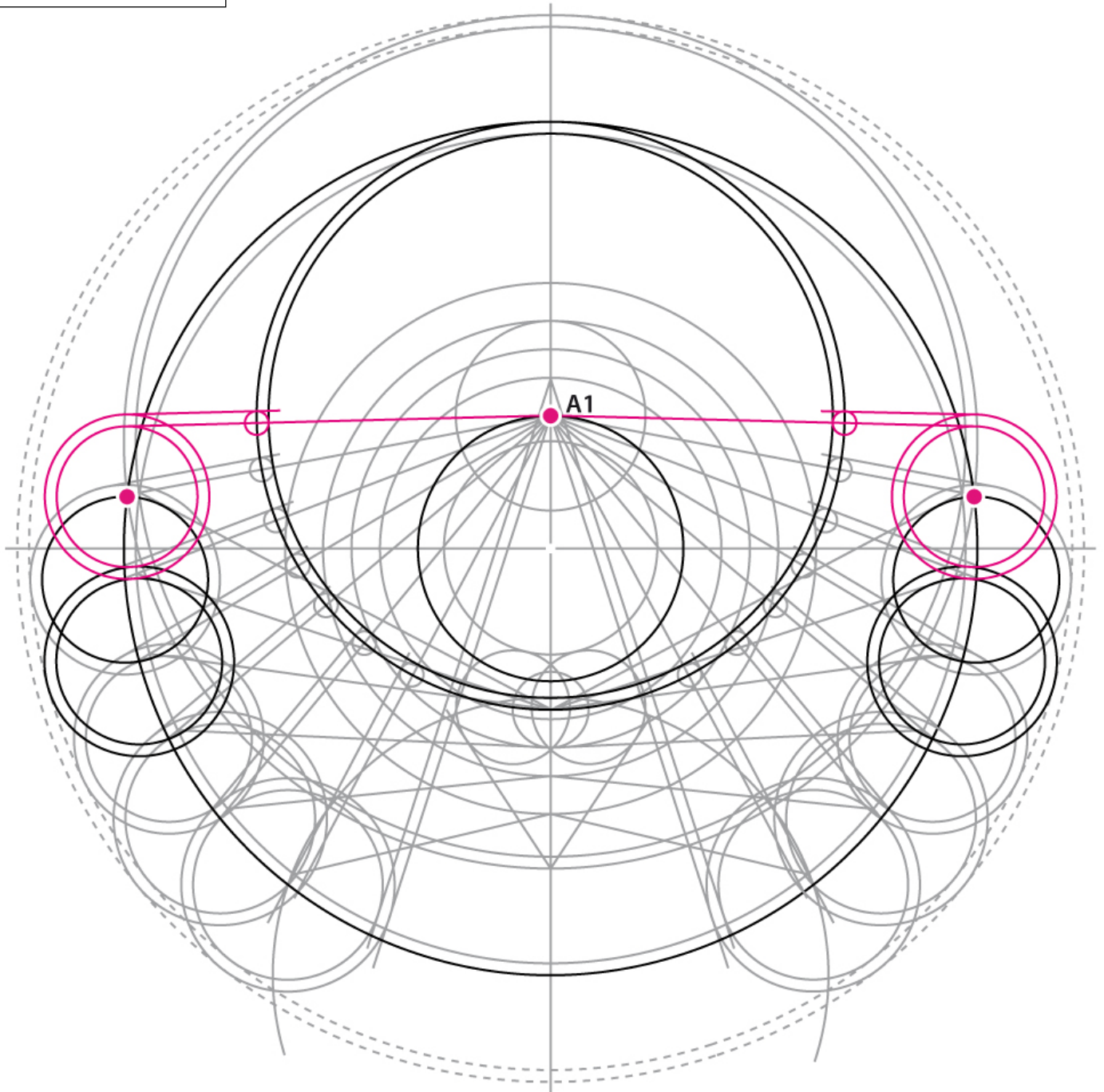

30 - Sur les 2 cercles précédents de $\varnothing 3.5$, tracer 2 cercles ($\varnothing 3$ et 3.5)
en tangence avec les cercles surlignés du tracé 26.

Puis tracer 2 droites parallèles et tangentes à ces 2 paires de cercles,
comme pour les séries de cercles précédents.

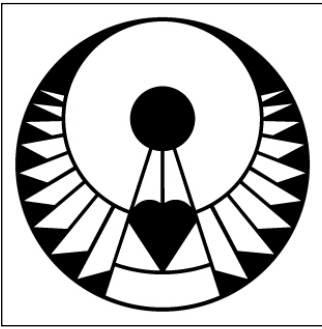

Crop Circle de Rocky Hill

découvert le 26 mai 2020, près de Kingdon
dans le comté du Somerset (GB)

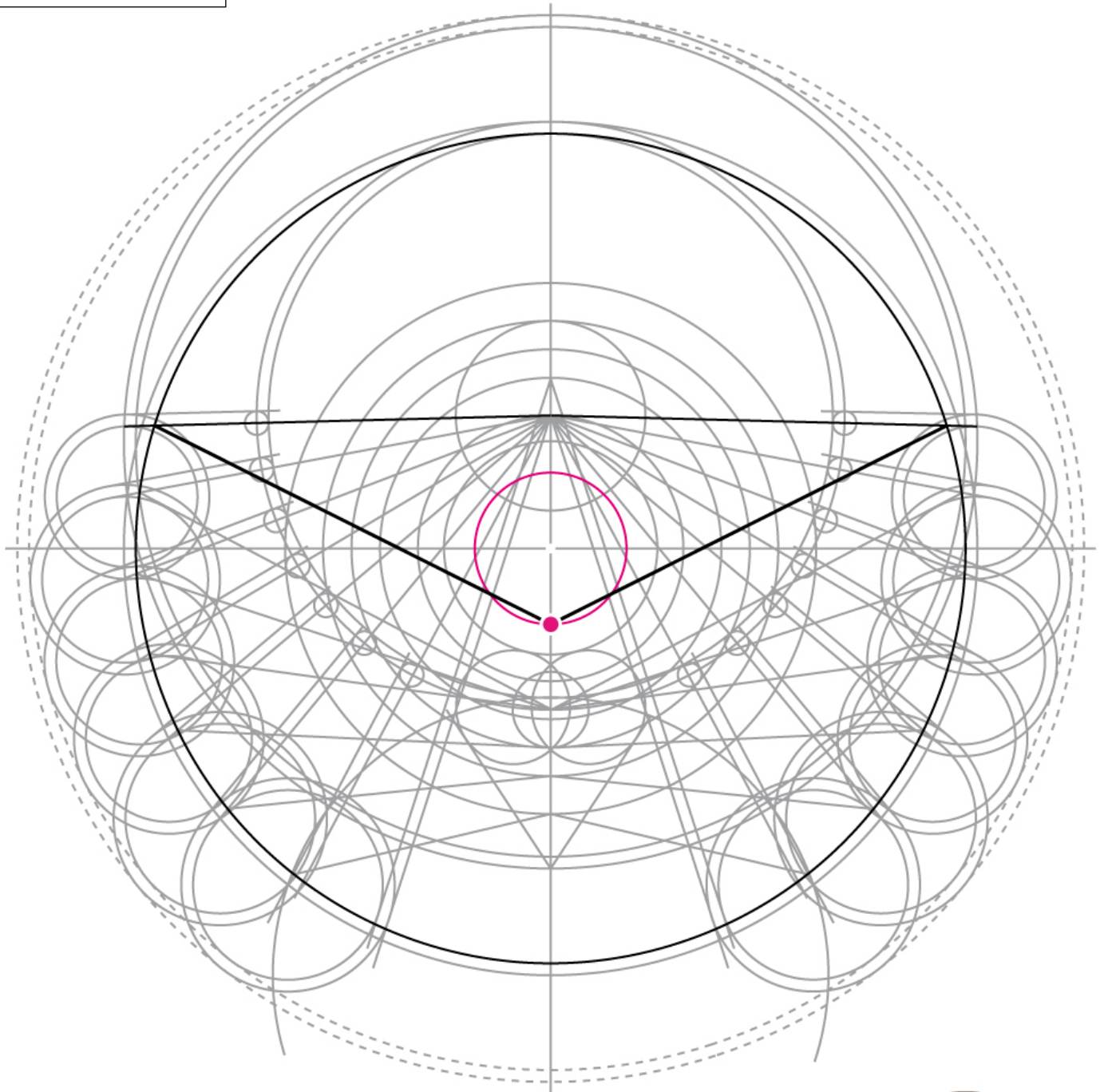

31 - Rajouter au centre le cercle étalon $\emptyset 3.2$
Tracer 2 nouveaux segments rejoignant les traits précédents

Ce cercle étalon est issu du Fruit de vie
centré dans le carré de la 1ère quadrature
(= 1er niveau de conscience = conscience originelle).

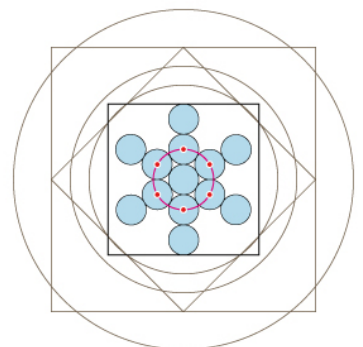

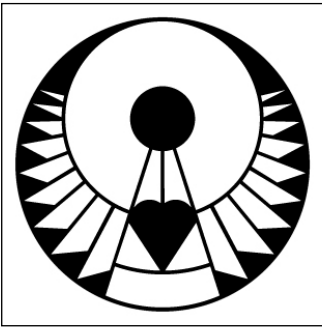

Crop Circle de Rocky Hill

découvert le 26 mai 2020, près de Kingdon
dans le comté du Somerset (GB)

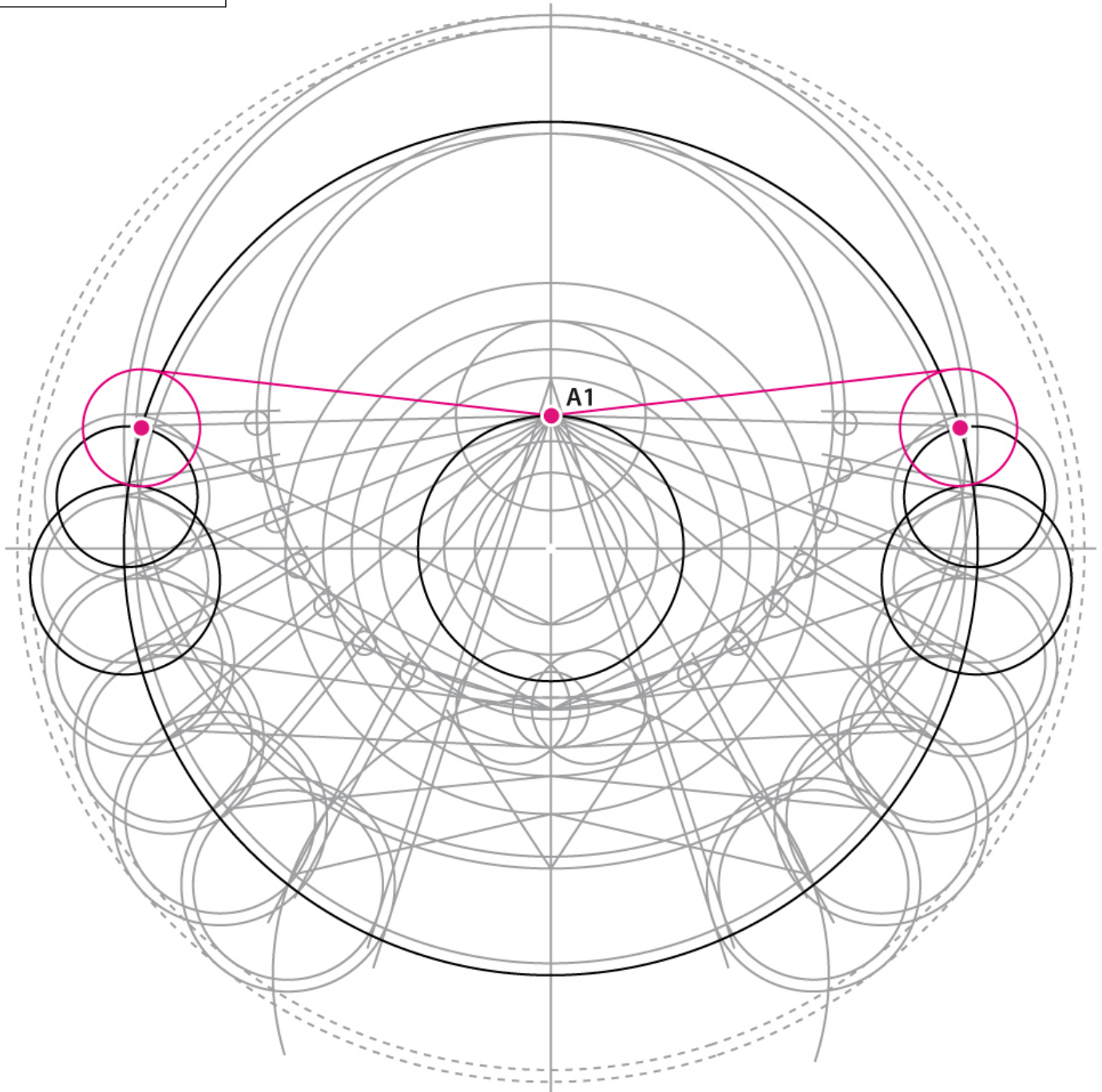

32 - Sur les 2 cercles intérieurs du tracé précédent,
tracer 1 cercle en tangence avec le cercle étalon $\varnothing 4$ du tracé 28.
Puis tracer une droite tangente à ces 2 cercles,
comme pour les séries de cercles précédents.

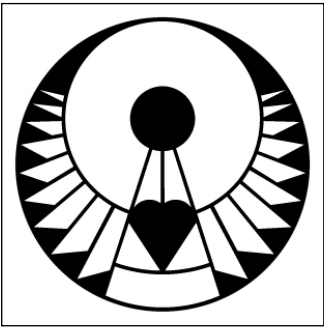

Crop Circle de Rocky Hill

découvert le 26 mai 2020, près de Kingdon
dans le comté du Somerset (GB)

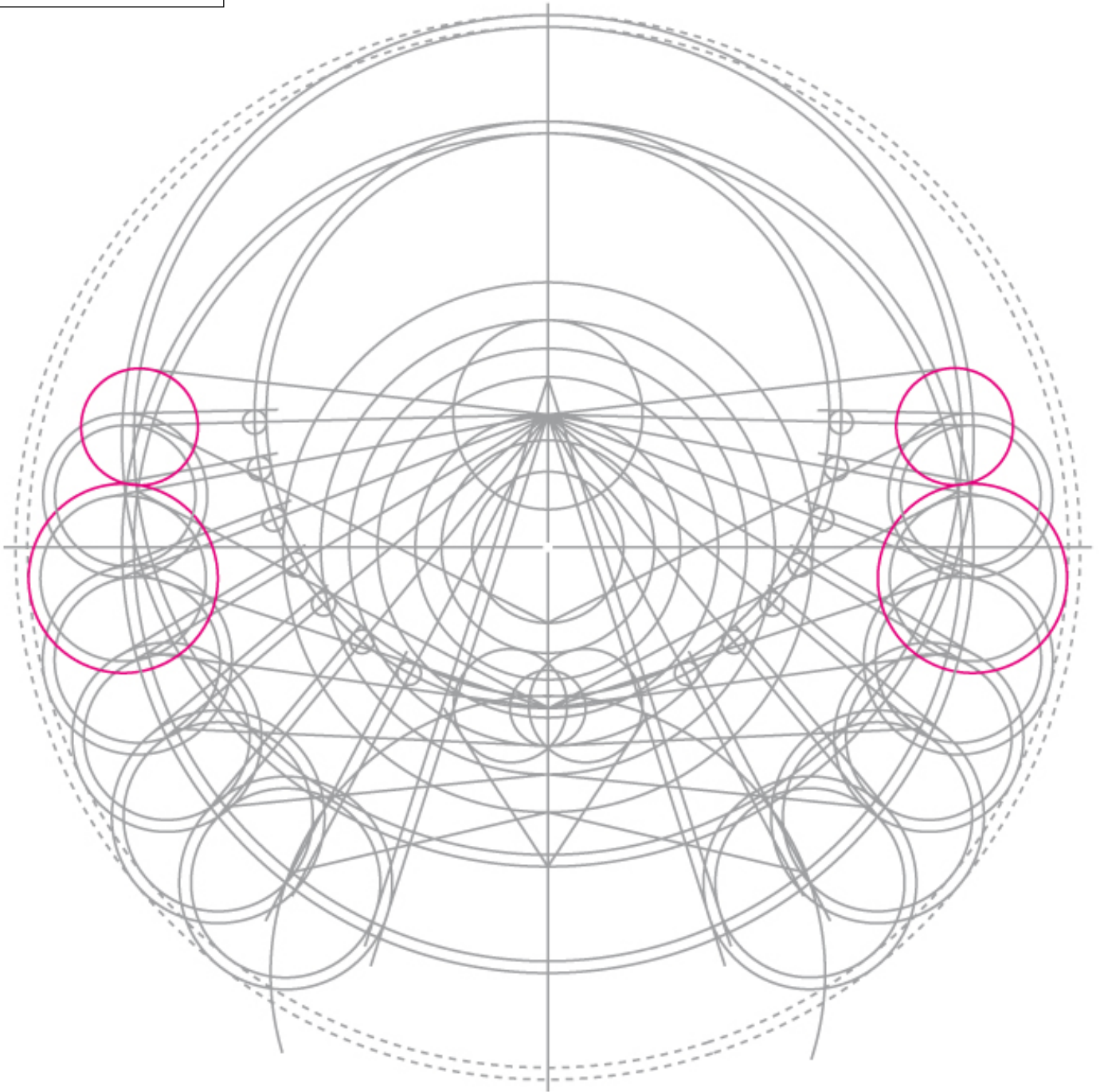

A noter la présence du Nombre d'Or entre les paires de cercles surlignés,
tel que : $\emptyset 4 / 2.47 = 1.619 !$



Crop Circle de Rocky Hill

découvert le 26 mai 2020, près de Kingdon
dans le comté du Somerset (GB)

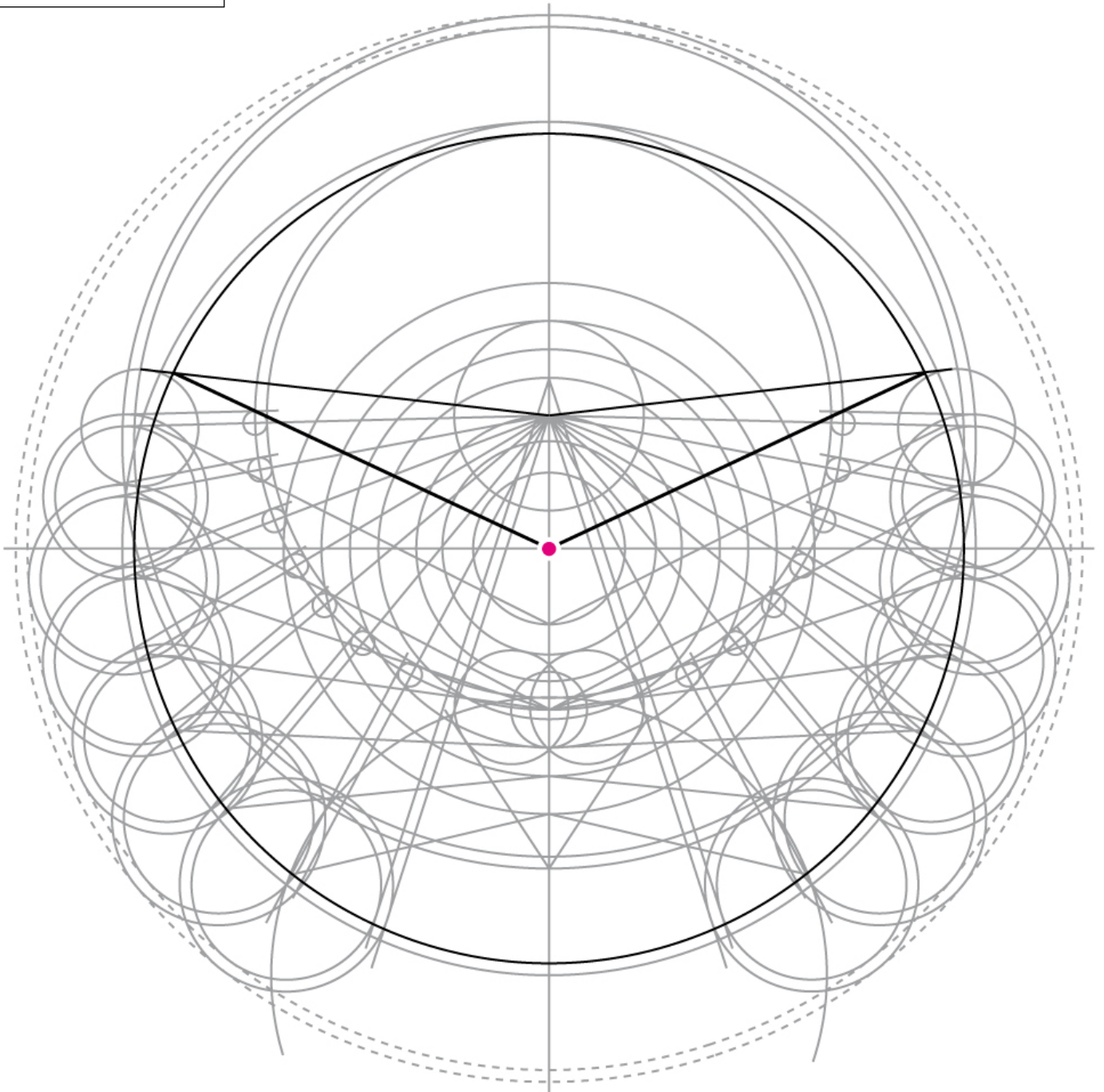

33 - A partir du point indiqué ci-dessus,
tracer 2 droites rejoignant le cercle \emptyset 17.5 surligné.

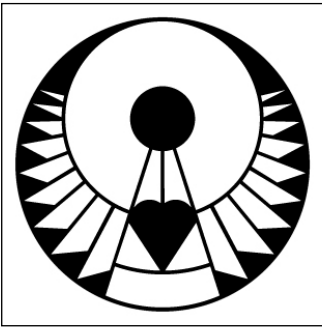

Crop Circle de Rocky Hill

découvert le 26 mai 2020, près de Kingdon
dans le comté du Somerset (GB)

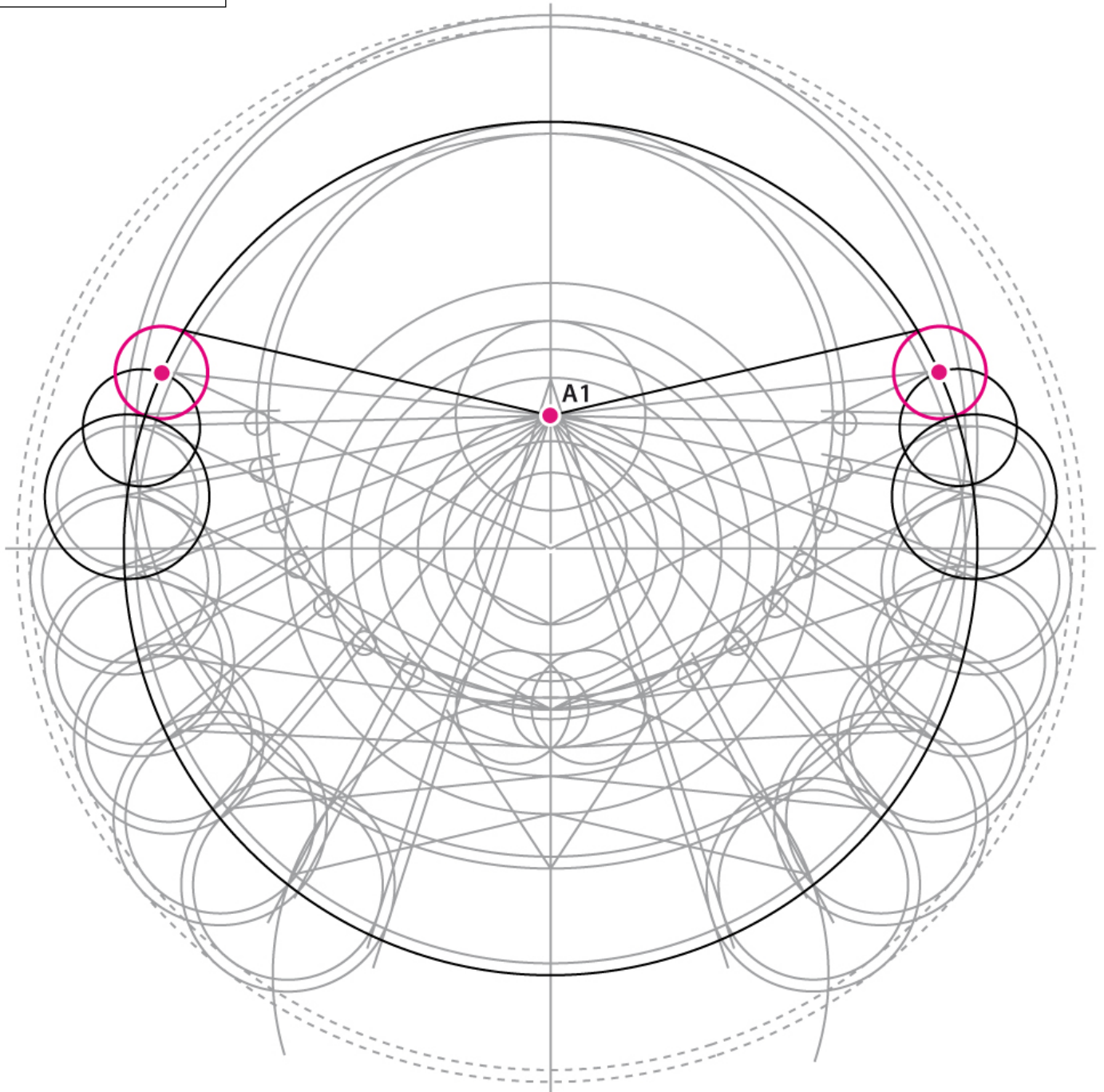

34 - Sur les 2 cercles du tracé précédent,
tracer un cercle en tangence avec le cercle étalon $\varnothing 3.5$ du tracé 30.
Puis tracer une droite tangente à ces 2 cercles,
comme pour les séries de cercles précédents.

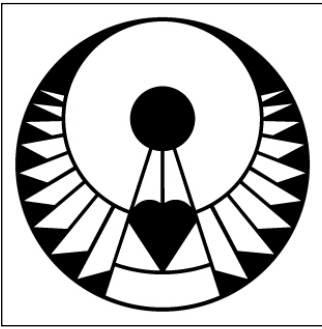

Crop Circle de Rocky Hill

découvert le 26 mai 2020, près de Kingdon
dans le comté du Somerset (GB)

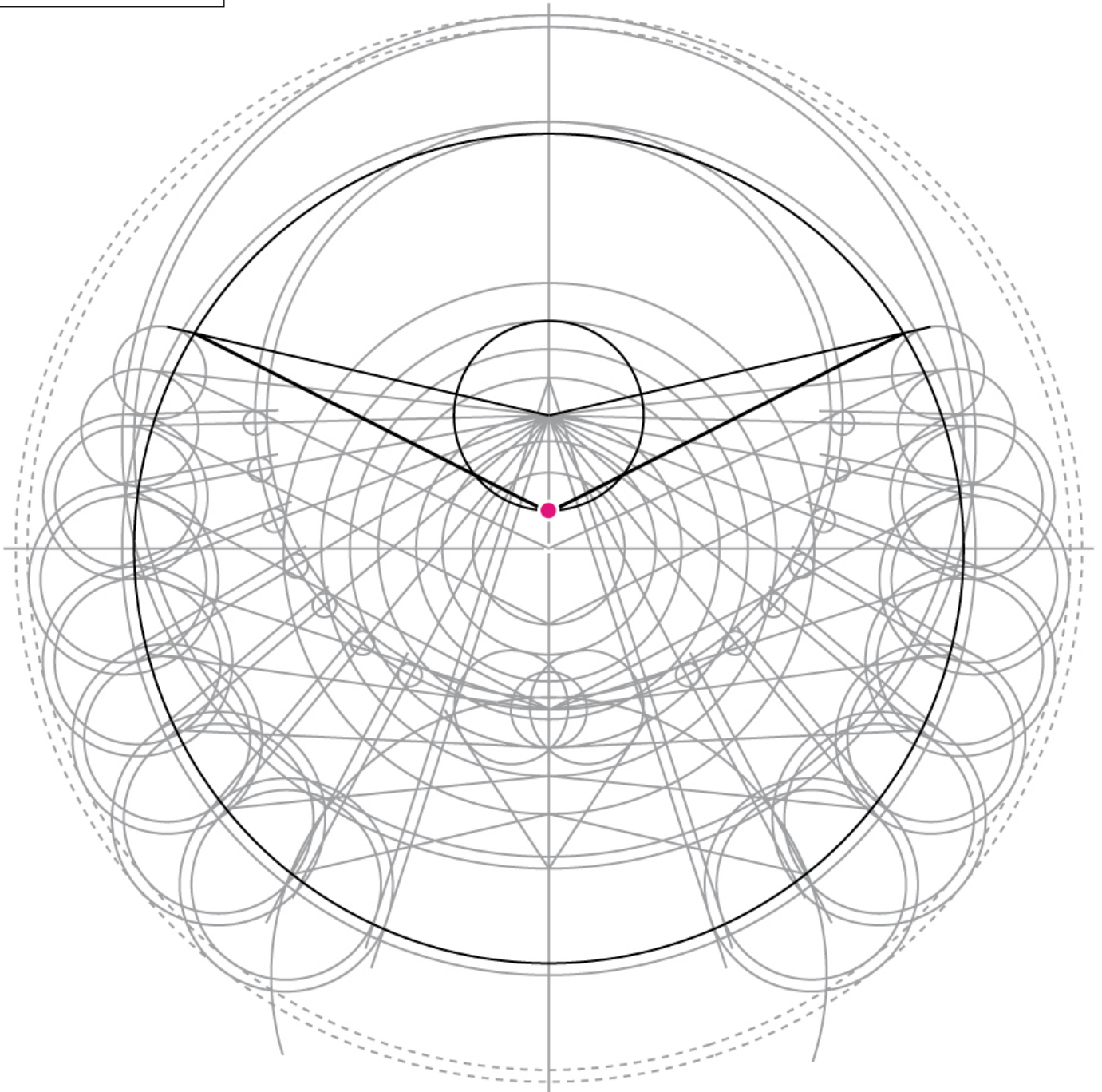

35 - A partir du point indiqué ci-dessus,
tracer 2 droites rejoignant le cercle $\varnothing 17.5$ surligné.

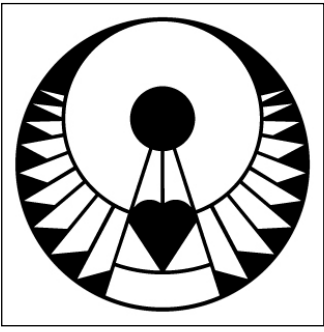

Crop Circle de Rocky Hill

découvert le 26 mai 2020, près de Kingdon
dans le comté du Somerset (GB)

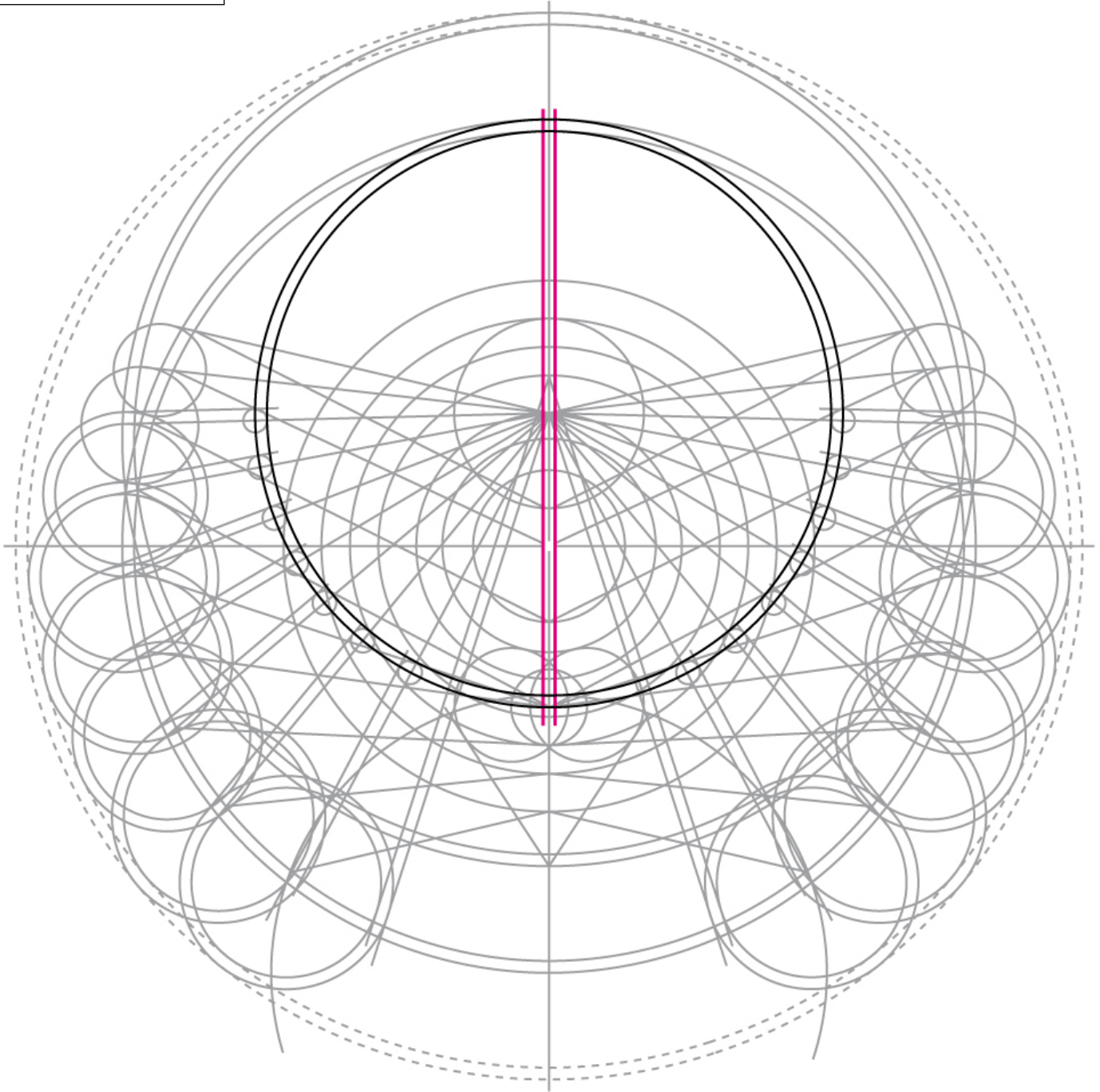

36 - Tracer un double trait sur la médiane verticale
dont la largeur (0.25) est égale à l'intervalle entre les 2 premiers cercles de base,
ainsi que les 2 cercles surlignés.

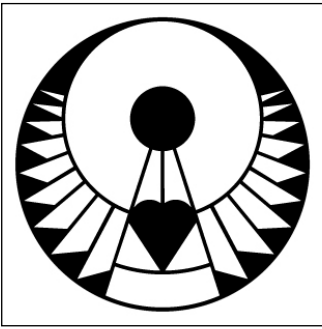

Crop Circle de Rocky Hill

découvert le 26 mai 2020, près de Kingdon
dans le comté du Somerset (GB)

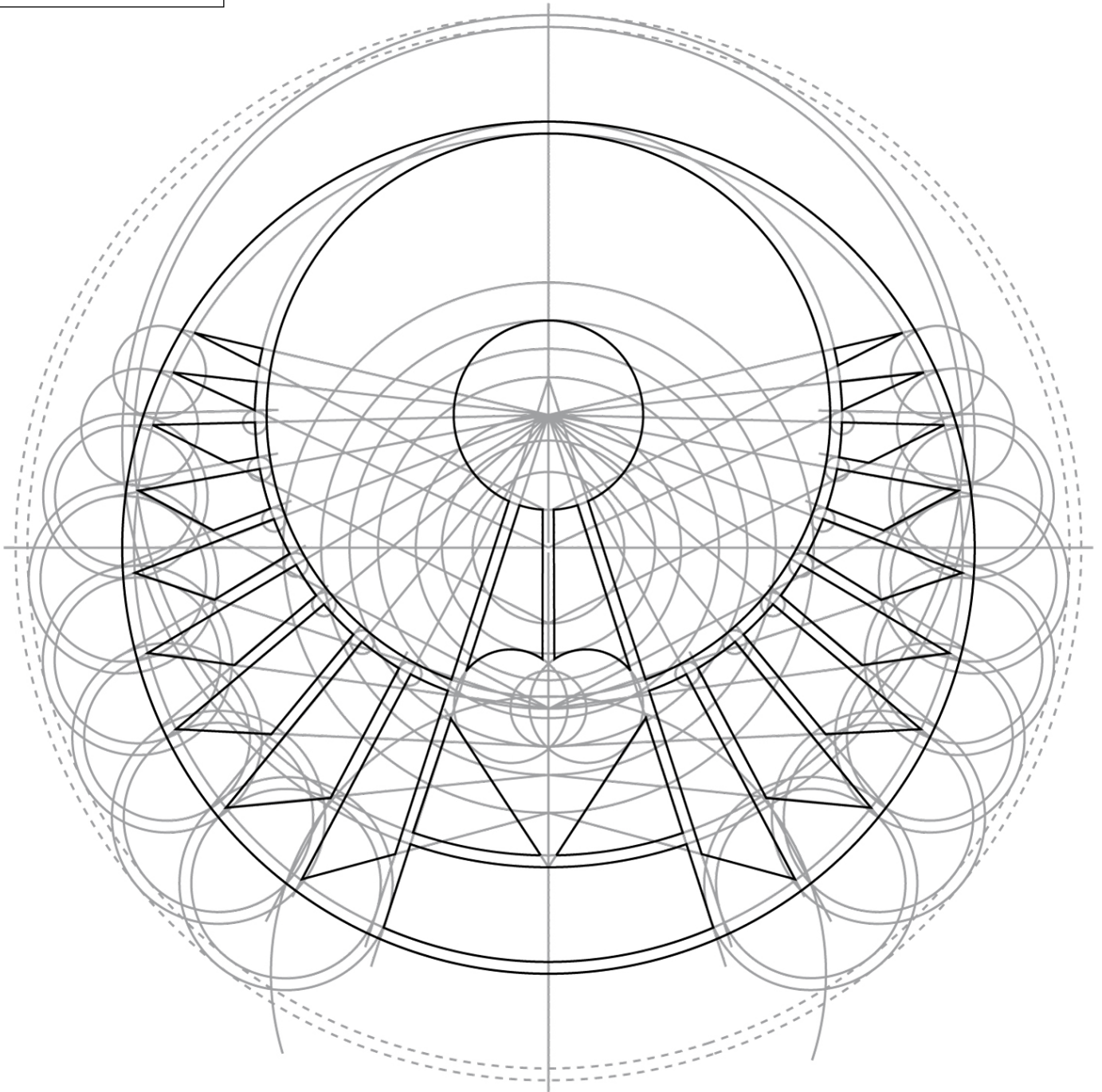

37 - Surligner le contour définitif du motif.

Ce motif met en interaction les cercles étalons suivants :

FdV carré 1er niveau → Ø 1.6 et 3.2 - FdV cercle 1er niveau → Ø 4

FdV cercle 2ème niveau → Ø 2.4 / 7.2 et 9.6 - FdV carré 2ème niveau → Ø 5.6 / 8.4 et 11.2

FdV carré 3ème niveau → Ø 17.5 cm - FdV cercle 3ème niveau → Ø 18 cm

FdV centré cercle 3ème niveau → Ø 4.5 / 18 et 22.5 cm

FdV étendu à 13 cercles → Ø 22 cm